



winn scandinavia

Monteringsanvisning

Ljuduppgradering till VW ID.BUZZ Cargo – Level 2

Grattis till ditt köp av detta ljudpaket till ID.Buzz Cargo!

Det här paketet är särskilt framtaget för att passa med den befintliga ljudanläggningen i ID.BUZZ Cargo (två-sitsig). Lösningen är plug and play, med kontakter som passar direkt in i bilens originalanslutningar. Förstärkaren Match M 5.4DSP monteras i instrumentbrädan och kopplas in på baksidan av bilens originalradio. Högtalarna byts mot det modellanpassade DLS Cruise-högtalarkittet. Baslådan som medföljer monteras under passagerarstolen. Det kommer inte krävas någon klippning eller skarvning av bilens originalkablar.

Vår installationsguide kommer att guida dig genom hela installationsprocessen, steg för steg.

Paketet innehåller:

- Match M 5.4DSP förstärkare och ljudprocessor
- Specialtillverkad baslåda med GAS MAX S1-6D1 baselement
- DLS Cruise CRPP-2.6 modellanpassat högtalarkit
- Plug&Play kabelsats
- Högtalarkabel till baslåda
- MQS-verktyg

Du behöver:

- Torx T20
- Demonteringsverktyg
- Liten platt skruvmejsel
- Diverse tänger
- Kniv
- XZN-hylsor (12-kantiga)

Känner du dig redo? Då sätter vi igång!

1. Demontering av inredning

Börja med att lokalisera plastplattan under instrumentbrädan på passagerarsidan. Lossa Torx T20-skruven i plattan och lägg den tillsammans med skruven åt sidan på en säker plats.



Öppna handskfacket och skruva loss Torx T20-skruven uppe till höger. Den här skruven håller fast panelen till höger om handskfacket.



Dra panelen rakt nedåt (se placeringen av clips på bilden).



Använd ett demonteringsverktyg för att ta bort panelen längst ut till höger mot tätninglisten (vid dörren).

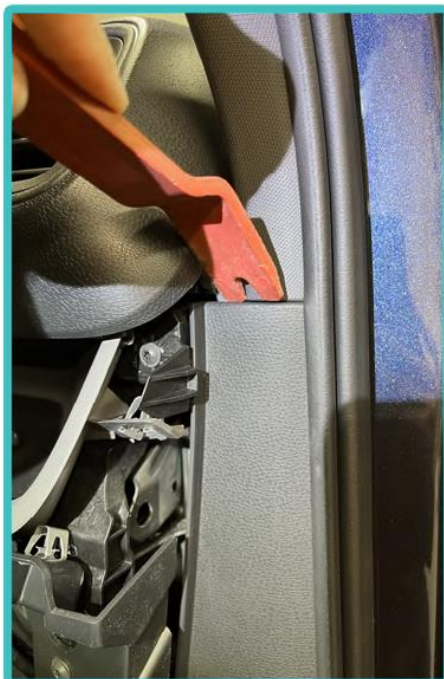

Ta sedan bort kickpanelen. Den sitter bara fast med clips, ta ut panelen genom att dra den utåt mot bilens vänstra sida.



2. Inkoppling

Originalradion är inte monterad framme vid bilens underhållningssystem, istället är den monterad stående bakom handskfacket. Du når kontakten genom att ställa dig utanför bilen och luta in överkroppen så att du lättare kan se och nå handskfacket. Vid öppningen kan du sticka in handen och komma åt ett kontaktstycke. Den är placerad lite till vänster om mitten av handskfacket (i bilens körriktning). Bakom handskfacket mot bilens mitt kommer du se baksidan av bilens radio.

Som tidigare nämnts är den monterad upprätt med kontakterna vända mot passagerarsätet (se ritningen nedan).

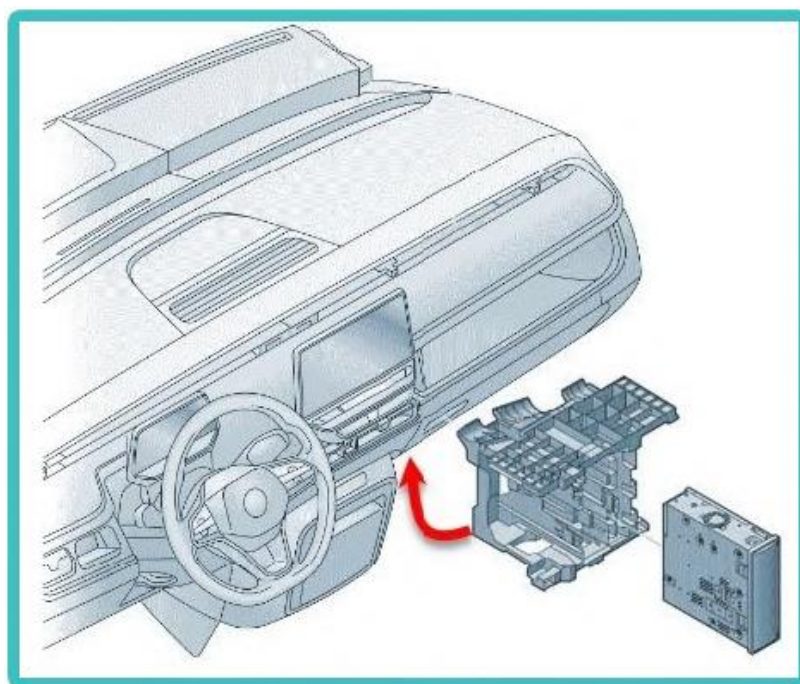

Nu ska du koppla ur översta kontakten. Det är en stor kvadratisk kontakt med en utstickande bygel som är vänd mot bilens förarsida. Denna kontakt kallas för en "Quadlock-kontakt". Lossa låsbygeln på kontakten och fäll den framåt så att du kan ta ur kontakten. Dra ner kontakten så att den syns under handskfacket.

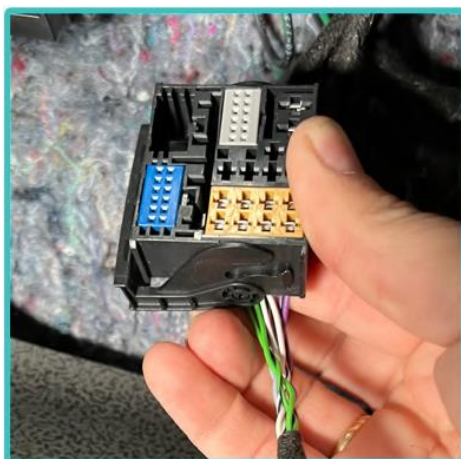

OBS! Här är det mycket viktigt att du följer manualen steg för steg, med en kabel i taget. Att koppla ur flera kablar samtidigt eller att hoppa över ett steg kan leda till en felaktig anslutning och i värsta fall kortslutning.

När du nu sitter med Quadlock-kontakten i handen kommer du att se en brun kontakt med 8 stift. I nästa steg måste denna lossas från kontakten.

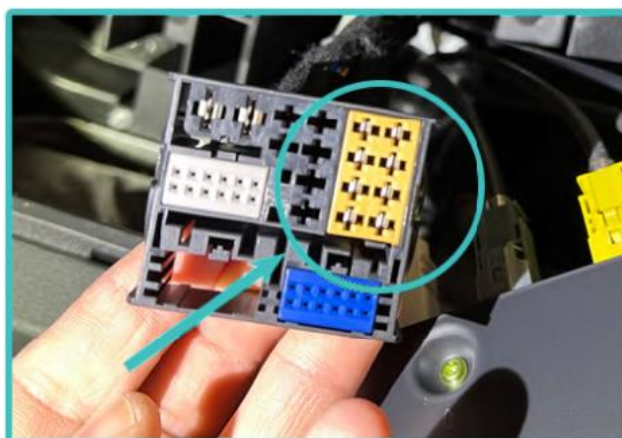

Använd en liten skruvmejsel eller liknande för att lossa kontakten. Det kan vara bra att dra försiktigt i kablarna så att du får ett tryck utåt när du lossar kontakten. Ta först den nedre spärren (mot mitten av den stora kontakten) och sedan den övre spärren (vid kontaktens ytterkant).

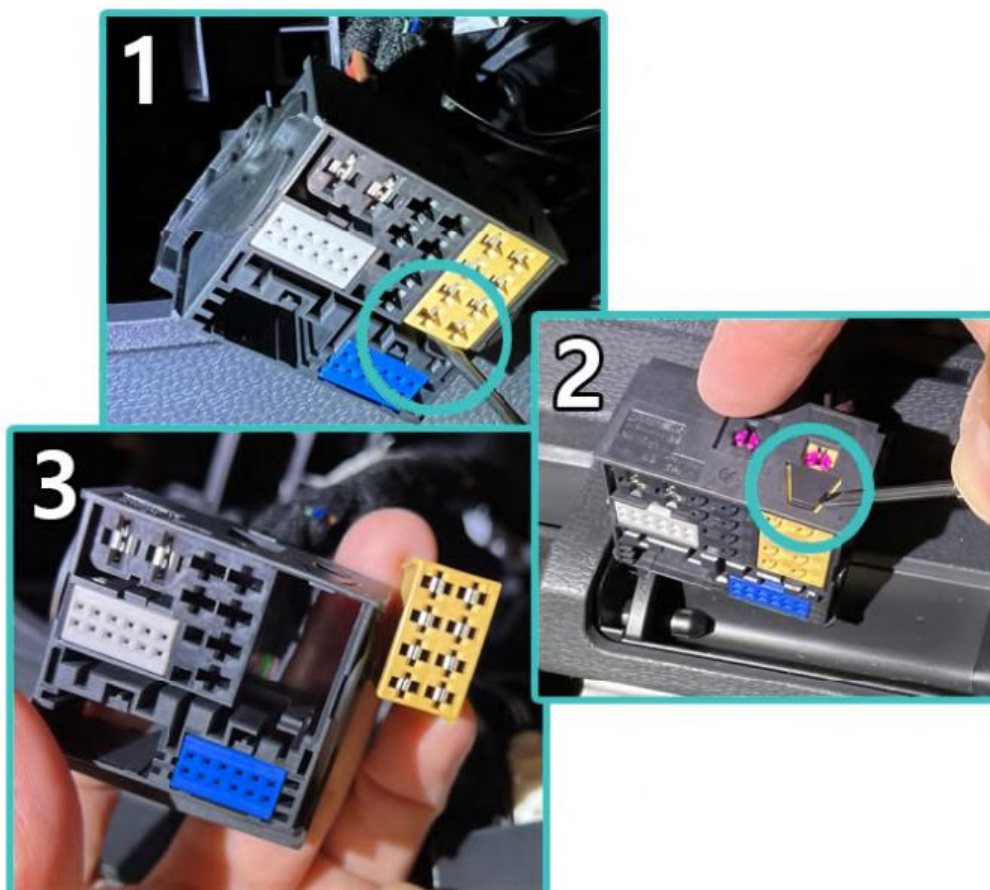

Ta fram Match MQS-kabelsatsen du fick med i paketet. Den bruna kontakten du kopplat ur ska kopplas in i den svarta kontakten på den nya kabelsatsen. Tryck till så att du hör ett klick. Den bruna kontakten i MQS-kabelsatsen ska kopplas in i det nu lediga utrymmet i den stora Quadlock-kontakten.

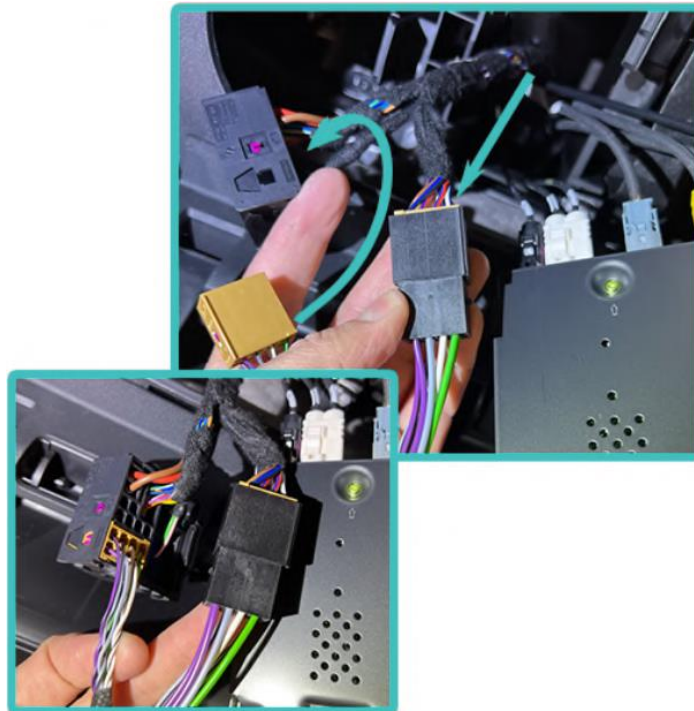

På kabelsatsen hittar du även en kontakt som kopplas till en gul och svart ledning. Ta bort den lilla svarta adaptern från denna kontakt.

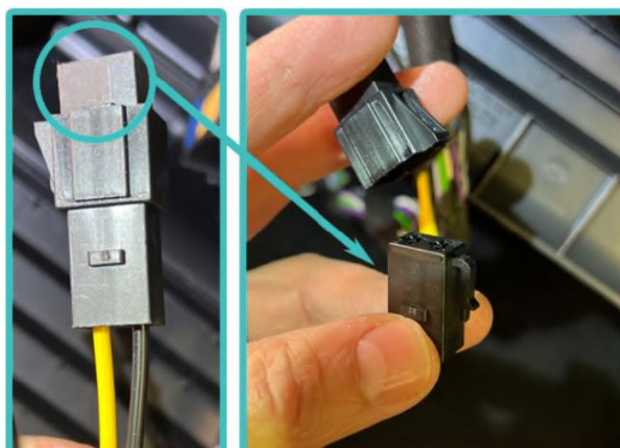

På han-kontakten finns ett litet låsstift som måste tas ut (se bilder nedan). Tryck in låsstiftet från undersidan så att den sticker ut på ovansidan. Dra sedan ut den ur kontakten.

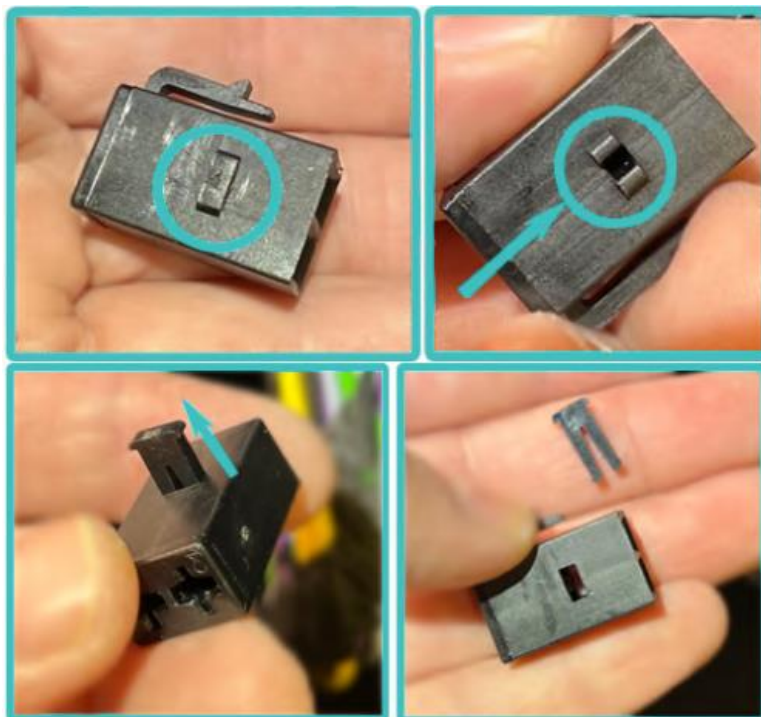

Ta fram MQS-verktyget som medföljer i paketet.



Verktyget ska föras in i spåren längst ner till höger på Quadlock-kontakten. Använd fingret för att expandera stiften på verktyget något, så att verktyget kommer in som det ska. Detta måste göras på den kontakt som har den röda kabeln ansluten. Tryck in MQS-verktyget tills kontakten lossnar och du kan dra ut stiftet.



OBS! Observera att den röda kontakten är ansluten till ström, så se till att den inte kommer i kontakt med metall. Om detta händer kommer det att orsaka en kortslutning, något du helst vill undvika.



Ta den röda lösa kontakten och sätt in den i den svarta lilla han-kontakten (den du tog bort låsstiftet från). Den ska gå in i hålet närmast låsstiftet (se bild nedan). Se till att du trycker in kontakten ordentlig, så att den sitter säkert på plats.



I kabelsatsen finns en lös gul kabel. Sätt in denna kontakt i Quadlock-kontakten där du tog ut den röda kabeln.

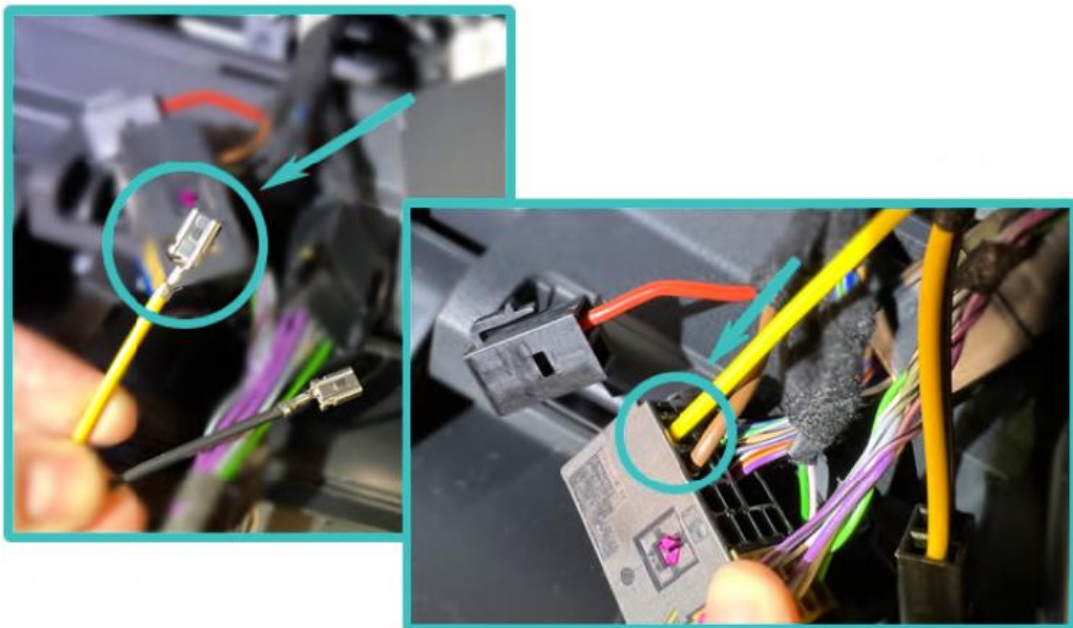

Använd MQS-verktyget för att lossa stiftet som hör till den bruna kabeln i Quadlock-kontakten.

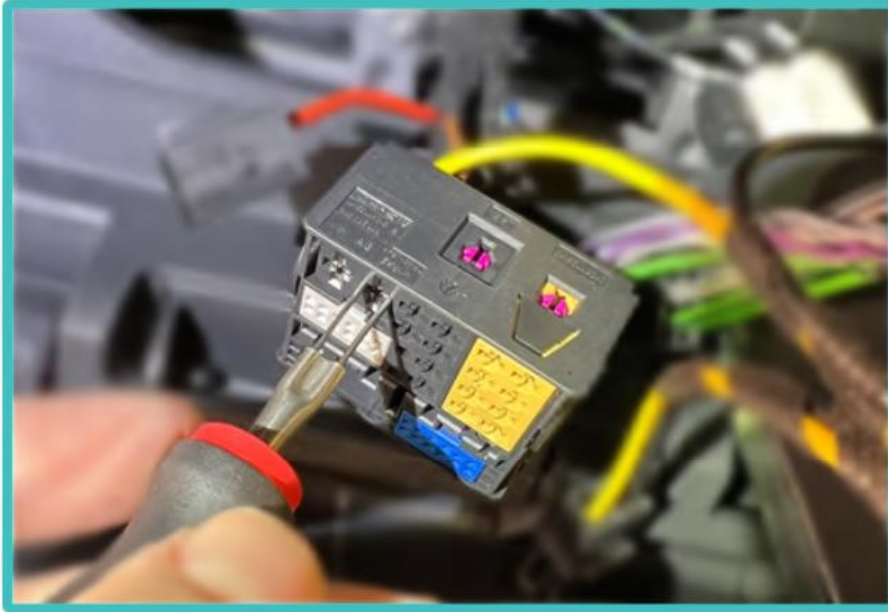

Sätt in det bruna stiftet i den lilla svarta kontakten, bredvid där du satte in den röda kabeln.

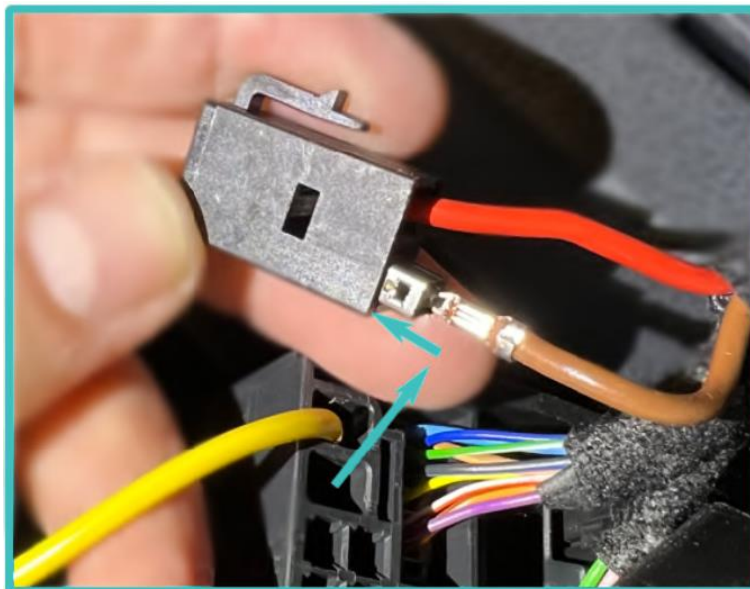

Sätt i låsstiftet. Använd en tång för att klämma dit låsstiftet.

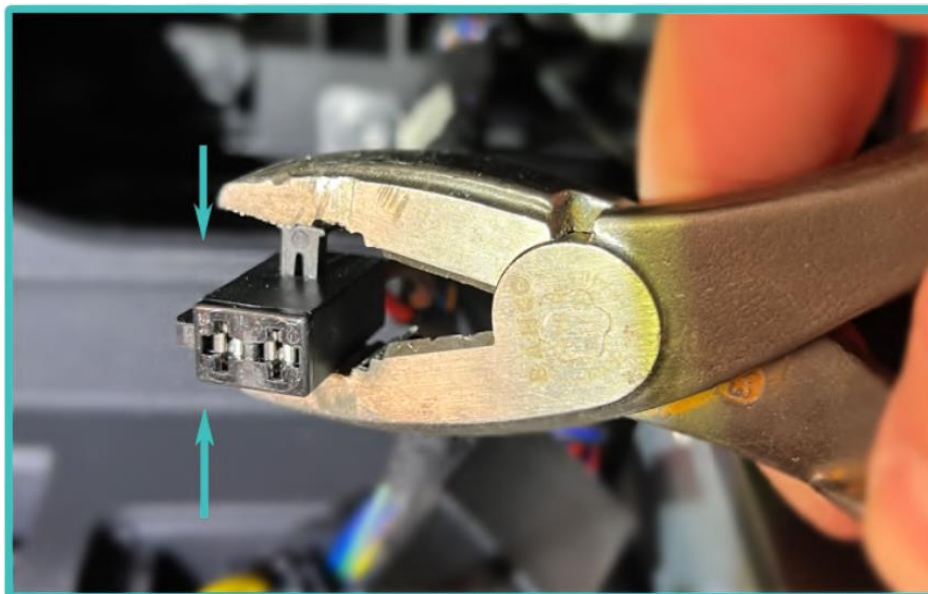

Den svarta kabeln i MQS-kabelsatsen ska nu kopplas in i det lediga uttaget i Quadlock-kontakten (där du tog ut den bruna kabeln).

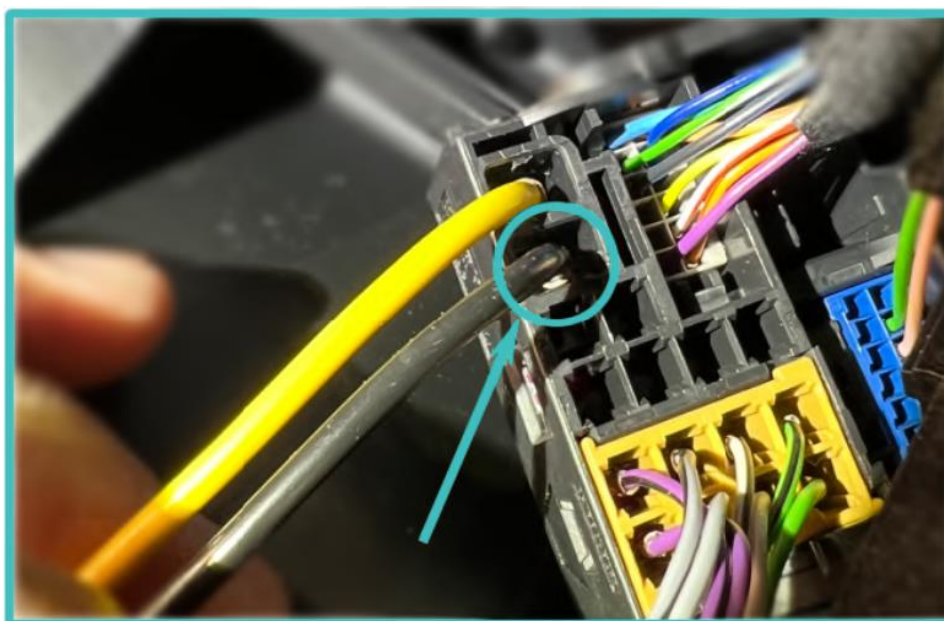

Koppla ihop de två svarta kontakterna (hon-kontakten med gul och svart kabel, och han-kontakten som tidigare var tom – numera med röd och brun kabel).

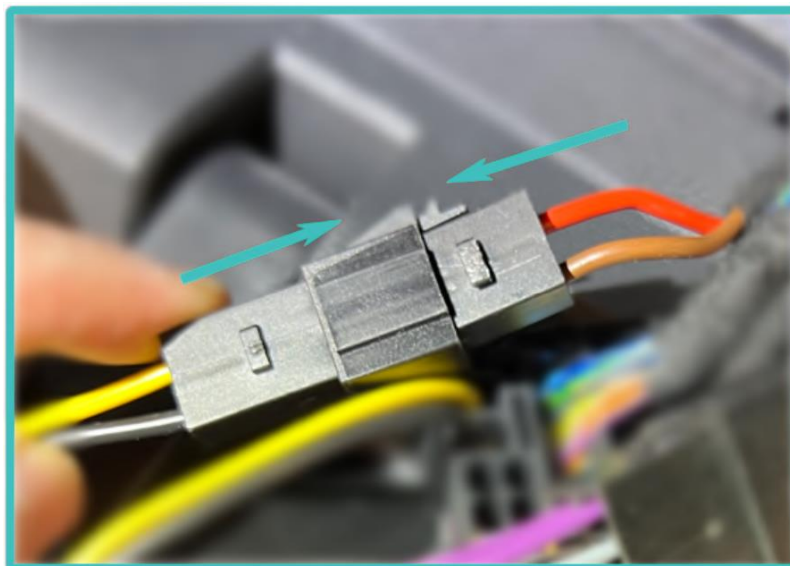

Anslut den stora svarta Quadlock-kontakten till stereon. Låsbygeln måste vara helt utfälld för att kontakten ska passa, sedan stänger du bygeln så låser kontakten fast.

OBS! Quadlock-kontakten har en skena i bygeln som måste träffa rätt.

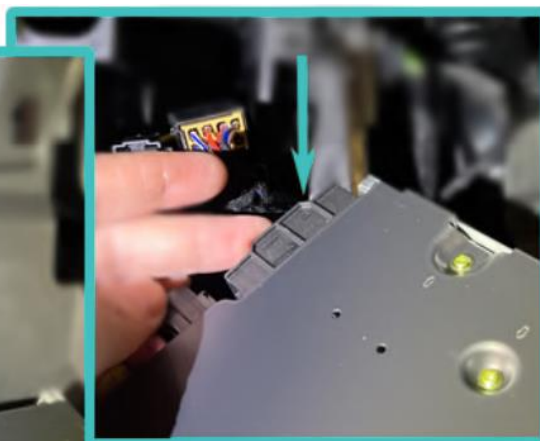
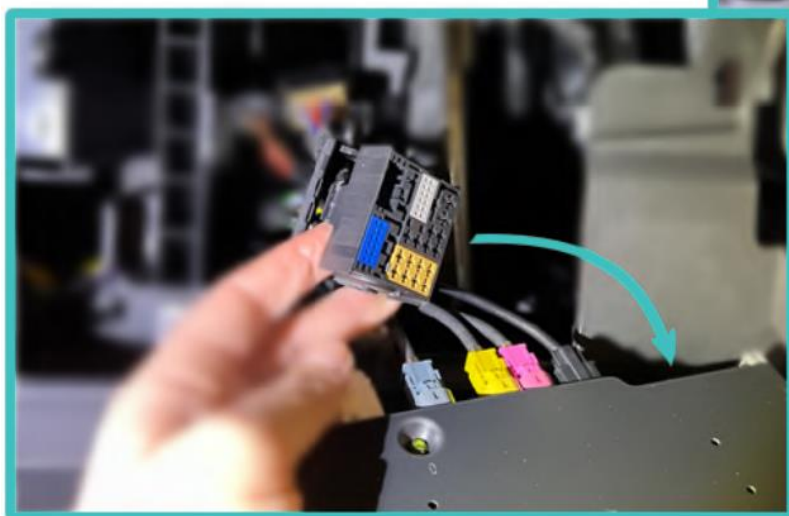

Ta änden av kabelsatsen med den vita 20-pinskontakten och trä den genom hålet till originalradion, bakåt och åt vänster, sedan ut och mot dig själv.

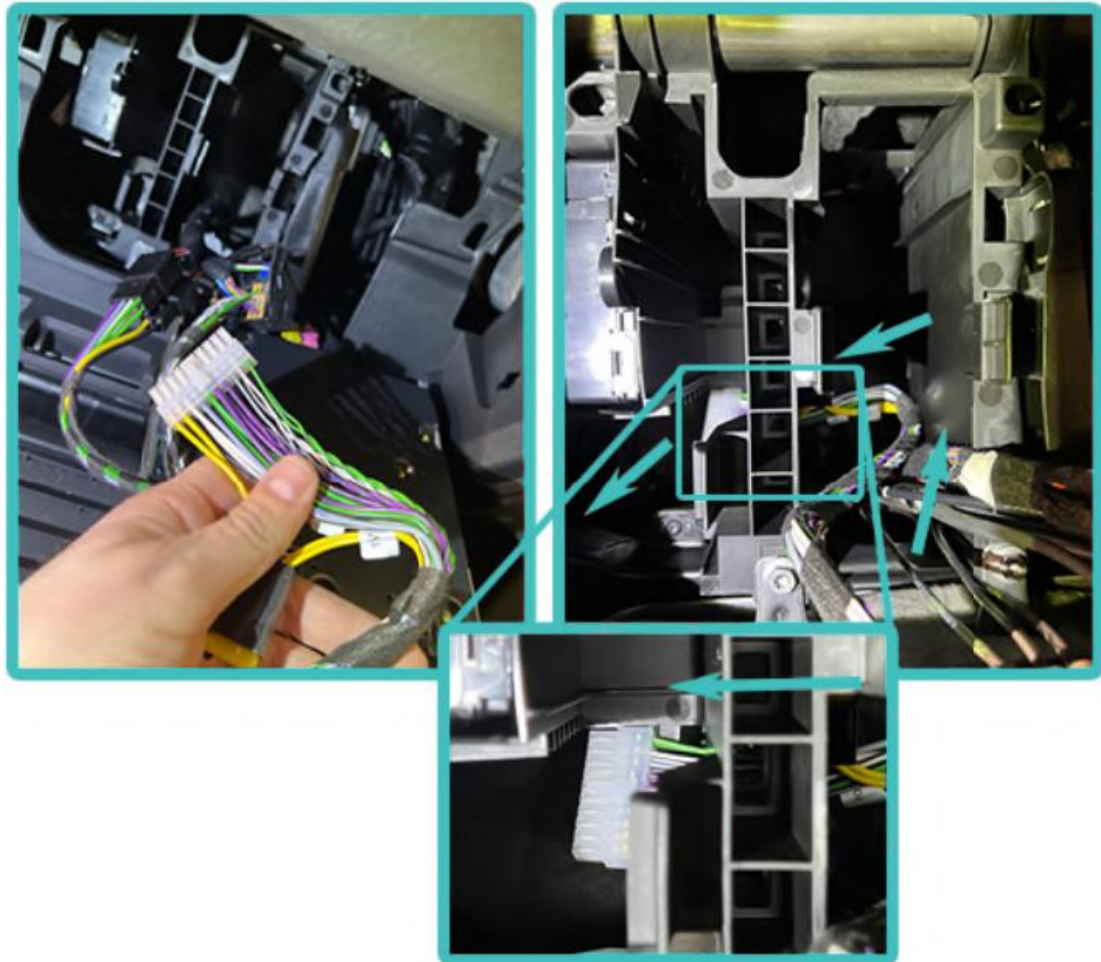

3. Inkoppling och montering av förstärkare

Anslut högtalarkabeln och kabelsatsen till Match-förstärkaren.



Trä två buntband genom skruvhålen i förstärkaren och fäst den ordentligt vid kabelhöljet upptill, bakom kickpanelen (se bilder nedan).

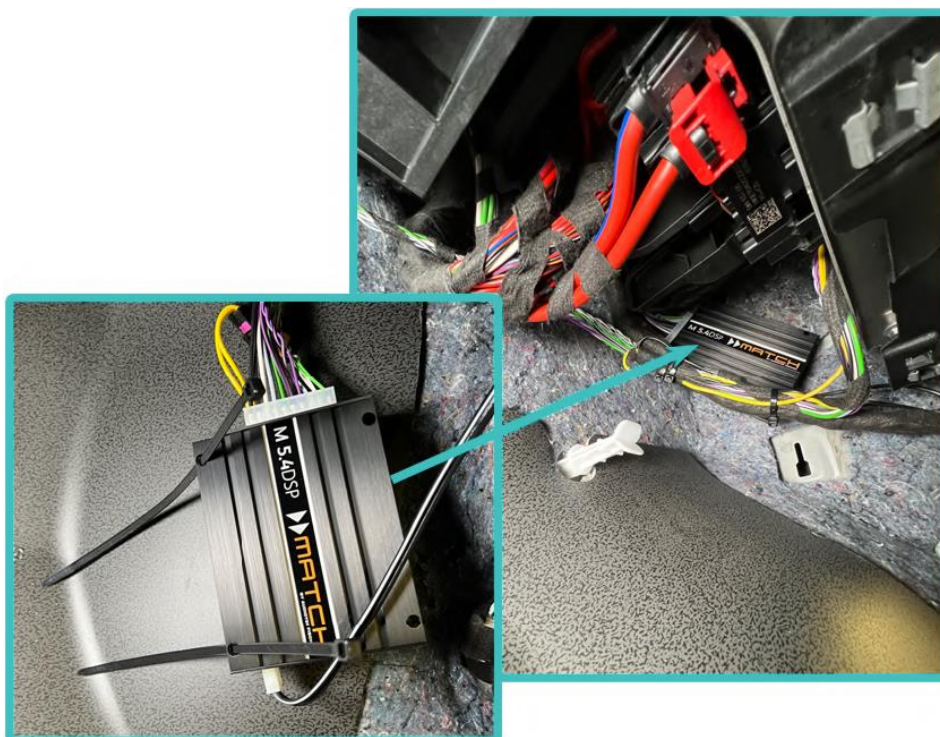

Högtalarkabeln ska sedan dras nedåt och bakåt. Lyft lite på tröskellisten, precis tillräckligt för att kunna skjuta in kabeln hela vägen bakom till fästet för sätet.



4. Montering av baslådan

Ta fram XZN-hylsorna och skruva ut de fyra skruvarna under passagerarstolen. Det är två skruvar bak och två skruvar fram som sitter i stolsskenan.



Under stolen finns 2 eller 3 kontakter som nu ska kopplas bort (antalet beror på utrustningsnivå på bilen). Lyft försiktigt ut hela stolen ur bilen.

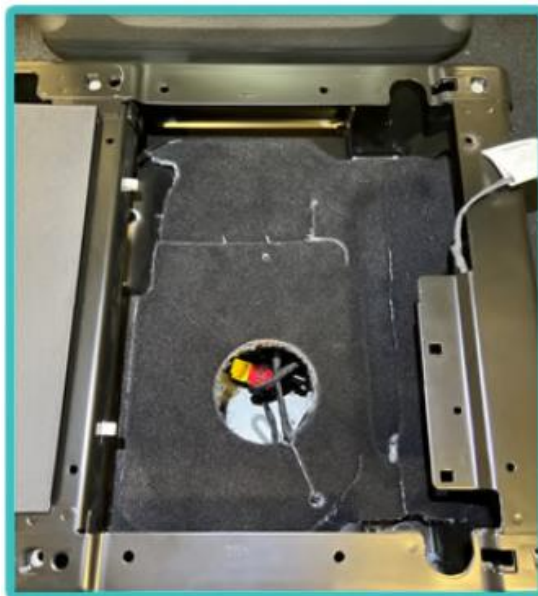

Ta en vass kniv och skär bort mattan som täcker över öppningen.



Dra högtalarkabeln under stolsfästet och in genom öppningen under stolen.

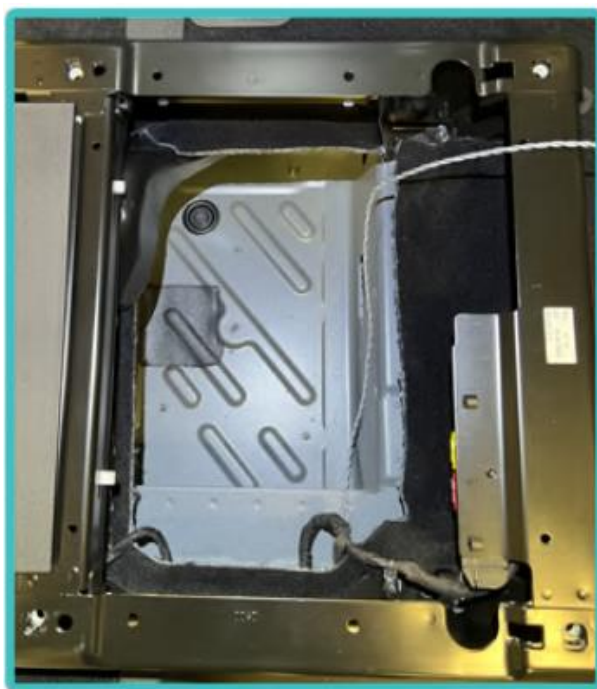

Skala av ändarna på högtalarkablarna och koppla in dessa i terminalen på baslådan (kabeln med streck på ska kopplas till röd terminal). Anslut kabeln genom att trycka ned terminalen, skjuta in den skalade kabeln och släpp terminalen. Vänd lådan så att porten är riktad framåt i bilen och placera lådan ner i utrymmet.



Lyft in passagerarstolen i bilen igen, koppla in kontakterna och placera stolen så att hålen i skenorna matchar med skruvhålen.



5. Montering av högtalare

När det gäller diskanterna, så är inte Cargo utrustad med dessa från fabrik, och det finns därför inga kablar dragna till dem.

Panelen på instrumentbrädan måste tas bort. De är fastsatta med clips och lossas försiktigt med demonteringsverktyg.

Diskanterna klickas fast i originalfästena.



Högtalarkabel till diskanterna är färdiginkopplat på Plug and play-kablaget i paketet, så här drar du kablarna upp genom instrumentbrädan till varje diskant. Vit kabel är till vänster diskant och grå kabel är till höger diskant.



För montering av högtalarna, se monteringsanvisningen som följer med DLS Cruise CRPP-2.6.

6. Återmontering av inredning

För att lättast återställa inredningen i bilen, följ denna manual i omvänd ordning.

Sammanfattningsvis, börja med att ta fram kickpanelen. Se till att du träffar alla hål med clipsen innan du klickar fast den på plats. Sedan ska panelen mot dörrens tätning monteras. Se till att clipsen träffar hålen och tryck fast den på plats. Sätt på panelen på sidan av handskfacket och skruva sedan i T20-skruven.

Slutligen sätter du på plattan under instrumentbrädan. Den ska passa i två spår framtill innan du klickar fast den på plats baktill och sätter i den sista T20-skruven.

Nu är du klar!

7. Njut av riktigt bra ljud!

Det var allt. Man skulle kanske tro att det krävs mer för att ge bilen en riktigt bra ljuduppgradering, men du är faktiskt klar nu. Vi har ställt in ljudfilen med utgångspunkt från att ljudinställningarna (equalizer, balans m.fl.) på bilens skärm är i mittenposition.

Självklart kan du finjustera detta efter egna preferenser, men vi rekommenderar att du börjar lyssna med inställningarna som nämnts ovan. Hoppa in i bilen, ge dig av och njut av det uppgraderade ljudet!

Lycka till och tack för att du köpte detta paket!

Om du har ytterligare frågor, vänligen kontakta din återförsäljare.