



# Användarhandbok

Receiver

# R-N1000A

musicCast  SV

# INNEHÅLLSFÖRTECKNING

## FÖRE ANVÄNDNING 7

---

<b>Läs först</b> .....	<b>7</b>
Angående denna produkt och anvisning .....	7
Terminologi och tekniska förklaringar .....	8
<b>Ingångskällor som kan spelas upp med den här produkten</b> .....	<b>9</b>
Kompatibla ingångskällor .....	9
Kompatibilitet med MusicCast .....	11
<b>Tillbehör</b> .....	<b>12</b>
Kontrollera tillbehör .....	12

## NAMN PÅ DELAR OCH DERAS FUNKTIONER 14

---

<b>Enhet</b> .....	<b>14</b>
Frontpanel .....	14
Frontpanelens display .....	17
Bakpanel .....	20
<b>Fjärrkontroll</b> .....	<b>22</b>
Fjärrkontroll .....	22

## FÖRBEREDELSE 25

---

<b>Förberedande av fjärrkontrollen</b> .....	<b>25</b>
Hur man sätter i batterier och dess räckvidd .....	25
<b>Ansluta externa apparater</b> .....	<b>26</b>
Anslutning av ljudapparater .....	26
Anslutning via HDMI till en ARC-kompatibel TV .....	27
Ansluta till din dator (USB DAC funktion) .....	28
<b>Ansluta högtalare</b> .....	<b>30</b>
Ansluta högtalare .....	30
Utföra anslutningar för dubbelkopplingar .....	32
Ansluta en subwoofer .....	33
Anslutning av trigger .....	34
<b>Ansluta radioantenn</b> .....	<b>35</b>
Ansluta en FM-antenn .....	35
Ansluta en AM-antenn .....	36
Ansluta en DAB/FM-antenn .....	37

<b>Förbereda en nätverksanslutning</b> .....	<b>38</b>
För att göra en nätverksanslutning .....	38
Anslutning av en nätverkskabel (trådbunden anslutning) .....	39
Förbered den trådlösa antennen (trådlös anslutning) .....	40
<b>Slå på produkten</b> .....	<b>41</b>
Ansluta nätkabeln .....	41
Slå på strömmen .....	42
<b>Konfigurera MusicCast-inställningar (ansluta till ett nätverk)</b> .....	<b>44</b>
Registrering till MusicCast-nätverket .....	44
<b>Automatisk justering av högtalarinställningar (YPAO)</b> .....	<b>45</b>
Köra YPAO .....	45
Fel- och varningsmeddelanden .....	48
Använda appen för att kontrollera YPAO-mätningar och ändra inställningar .....	50

## **UPPSPELNING** **52**

<b>Grundläggande hantering</b> .....	<b>52</b>
Välj utmatande högtalare .....	52
Val av ingångskälla .....	53
Justera volymen .....	54
Ändra frontpanelens display .....	55
<b>Justera ljudet enligt dina önskemål</b> .....	<b>56</b>
Åtnjuta Pure Direct uppspelning (PURE DIRECT) .....	56
Justera bas och diskant (BASS/TREBLE) .....	57
Justera vänster/höger volymbalans (BALANCE) .....	58
Göra det lättare att höra bas och diskant vid låga volymer (LOUDNESS) .....	59
<b>Lyssna på TV-ljud</b> .....	<b>60</b>
Gör inställningar för att lyssna på TV-ljud .....	60
Lyssna på ljudet från en HDMI-ansluten TV (ARC) .....	61
<b>Att lyssna på radio</b> .....	<b>62</b>
Förbered för att lyssna på radio .....	62
Välj en radiostation .....	65
Visa Radio Data System-informationen .....	66
Visa DAB-informationen .....	67
Autoregistrera FM-radiostationer (automatiskt förinställning) .....	68
Registrera radiostation manuellt .....	69
Ta bort registreringen av en radiostation .....	70
<b>Uppspelning via en Bluetooth®-anslutning</b> .....	<b>71</b>
Spela upp ljudet från en Bluetooth-apparat på den här produkten(ljudmottagning) .....	71
Spela upp den här produktens ljud via Bluetooth-högtalare/hörlurar (ljudöverföring) .....	72
<b>Lyssna på musik via AirPlay</b> .....	<b>73</b>
Spela upp musik via AirPlay .....	73

<b>Lyssna på internetradio</b> .....	<b>74</b>
Välja en internetradiostation .....	74
<b>Lyssna på strömningstjänster</b> .....	<b>75</b>
Lyssna på strömningstjänster .....	75
<b>Spela upp låtar på mediaserver (PC/NAS)</b> .....	<b>76</b>
Spela upp låtar på mediaserver (PC/NAS) .....	76
<b>Spela upp ljud från din dator (USB DAC)</b> .....	<b>78</b>
Spela upp musik som finns på din dator .....	78
<b>Option-menyn (inställningar för varje ingångskälla)</b> .....	<b>79</b>
Grundläggande funktioner för Option-menyn .....	79
Lista över Option-menyer .....	80
Korrigera volymskillnader mellan ingångskällor .....	81
Visa information om ljudingångssignal .....	82
Ställa in mottagningsläget (stereo/mono) för FM-radio .....	83
Utför initial sökning för DAB-radiomottagning .....	84
Kontrollera signalstyrkan för de olika DAB-radiokanalerna .....	85
Ställa in volymlösning med den här produkten när du spelar upp en AirPlay/Bluetooth-apparat .....	86
Inställning automatisk uppspelning .....	87
Förbättra intermittert avbrutet ljud från digitala ljudingångar .....	88

## **PRAKTISKA FUNKTIONER** **89**

---

<b>Förinställda funktioner</b> .....	<b>89</b>
Registrera ditt favoritinnehåll till förinställningar .....	89
Återkalla innehåll som är registrerat till ett förval .....	91
<b>Insomningstimerfunktion</b> .....	<b>93</b>
Konfigurera tiden för insomningstimern .....	93

## **INSTÄLLNINGAR** **94**

---

<b>Menyer</b> .....	<b>94</b>
Menystruktur .....	94
<b>Setup-menyn (ändring av funktionsinställningar)</b> .....	<b>95</b>
Grundläggande funktioner för Setup-menyn .....	95
Lista över Setup-menyposter .....	96
Konfigurerar ett nätverk .....	97
Konfigurera Bluetooth .....	102
Konfigurera YPAO .....	103
Konfigurera din TV .....	104
Konfigurera volymen .....	105
Konfigurera automatisk standby .....	106
Sätta produkten till ECO-läge .....	107
Ändra frontpanelens display .....	108

<b>Advanced Setup-meny (ändring av systeminställningar) .....</b>	<b>109</b>
Grundläggande funktioner för Advanced Setup-meny .....	109
Lista över Advanced Setup-menyposter .....	110
Konfigurera menyspråk .....	111
Konfigurerar fjärr-ID .....	112
Ändra frekvensinställningen för FM/AM .....	113
Initialisera inställningar .....	114
Växlar högtalarimpedans .....	115

## **UPPDATERING 116**

---

<b>Kontrollera firmware-versionen .....</b>	<b>116</b>
Kontrollera firmware-versionen .....	116
<b>Uppdatera firmware .....</b>	<b>117</b>
Uppdatera firmware .....	117
Uppdatera firmware via ditt nätverk .....	118

## **FELSÖKNING 119**

---

<b>Om du tror att det finns ett problem .....</b>	<b>119</b>
Om du tror att det finns ett problem, är det första steget att kontrollera följande .....	119
Problem med ström, system och/eller fjärrkontroll .....	120
Problem med ljudet .....	122
Problem med TV (HDMI) anslutningar .....	124
Problem med FM-radio .....	125
Problem med AM-radio .....	126
Problem med DAB-radio .....	127
Problem med USB DAC .....	128
Problem med nätverk .....	130
Problem med Bluetooth .....	133
Fel visas på frontpanelens display .....	134

## **TILLÄGG 135**

---

<b>Skötsel av produkten .....</b>	<b>135</b>
Skötsel av denna produkt .....	135
<b>Göra trådlösa nätverksanslutningar .....</b>	<b>136</b>
Välj trådlös anslutningsmetod till nätverk .....	136
Använda WPS-knappen för att skapa en trådlös anslutning .....	137
Gör en trådlös anslutning med din iPhone (WAC) .....	138
Tillverkare en trådlös anslutning manuellt .....	139

<b>Apparater och filformat som stöds .....</b>	<b>140</b>
Bluetooth-apparater som stöds .....	140
Filformat som stöds på den här produkten (nätverk) .....	141
Format som kan spelas upp med USB DAC .....	142
<b>Varumärken .....</b>	<b>143</b>
Varumärken .....	143
<b>Tekniska data .....</b>	<b>145</b>
Tekniska data .....	145
<b>Standardvärden .....</b>	<b>151</b>
Lista över standardvärden för Option-menyn .....	151
Lista över standardvärden för Setup-menyn .....	152
Lista över standardvärden för Advanced Setup-menyn .....	153

# FÖRE ANVÄNDNING

## Läs först

### Angående denna produkt och anvisning

---

Tack så väldigt mycket för ditt inköp av denna Yamaha-produkt. Denna produkt är en nätverkskompatibel mottagare (2-kanalig stereoförstärkare) som låter dig spela upp musikinnehåll från radion eller ett nätverk i hemmet samt analoga och digitala ljudingångar. Med YPAO-funktionen som optimerar ljudfält automatiskt kan du njuta av ljud som bäst passar ditt rum.

Denna anvisning (guide) är organiserad som följer. Se till att läsa varje guide som följde med produkten och att du har dem tillgängliga för lätt kunna hänvisa till dem.

#### Säkerhetsguide (Ingår i produkten)

Listar viktiga säkerhetsföreskrifter som bör läsas före användning.

#### Snabbguide (Ingår i produkten)

Denna guide förklarar allt från grundläggande anslutningar till uppspelning av internetradio.

#### Användarhandbok (Denna guide)

Här finns förklaringar till alla funktioner, t.ex. information som inte tas upp i Snabbguide.

- I Användarhandbok kallas iPhone, iPad och iPod touch tillsammans för "iPhone". Om det inte anges i en förklaring betyder hänvisningar till "iPhone" iPhone, iPad och iPod touch.
- Symboler som används i Användarhandbok



• **FÖRSIKTIGHET** används med information om eventuella skador.

- **MEDELANDE** används med information för att förhindra fel, skada eller funktionsfel på produkten.
- **OBS!** används med kompletterande information som är bra att känna till.
- [Sök tagg] är nyckelord för sökningar.

Du kan ladda ner de senaste bruksanvisningarna från följande webbplats.

<https://download.yamaha.com/>

## Terminologi och tekniska förklaringar

---

Följande är förklaringar för terminologi som används i denna guide.

### ARC

Detta är en förkortning för Audio Return Channel (ljudreturkanal). Ljudet från en TV kan spelas upp på en ljud-/videoenhet genom att ansluta en HDMI-kabel mellan en ARC-kompatibel HDMI IN-port på TV:n och en ARC-kompatibel HDMI OUT-port på ljud-/videoenheten.

### HDMI

Detta är ett digitalt gränssnitt som överensstämmer med HDMI-standarden (High-Definition Multimedia Interface Specification), som är en global industristandard. Den gör det möjligt att överföra digitala ljud-/videosignaler via en enda kabel utan försämring. Den är också kompatibel med teknik för skydd av upphovsrätt (HDCP: High-bandwidth Digital Content Protection system). Mer information finns på <https://www.hdmi.org>.

### USB DAC

USB DAC omvandlar digitala ljudsignaler som skickas via en USB-kabel som är ansluten till en dator till en analog ljudsignal som kan spelas upp. Detta gör det möjligt för datorprogram att spela ljud med hög kvalitet.

### YPAO (Yamaha Parametric room Acoustic Optimizer)

Detta är en egenutvecklad Yamaha-teknik som automatiskt optimerar för rumsakustik. En speciell YPAO-mikrofon används för att upptäcka högtalaranslutningar och mäta avståndet från dem till lyssningspositionen. Den mäter rummets akustiska egenskaper och justerar automatiskt parametrar som volymbalans och frekvensegenskaper.

### Anslutningar för dubbelkopplingar

När du ansluter en förstärkare till högtalare använder den här anslutningsmetoden separata kablar för högtalarenheten för låga frekvenser (woofer) och högtalarenheten för medelhöga frekvenser (diskant). Detta sätt att ansluta är möjligt om högtalarna är kompatibla med dubbelkoppling (om de har terminaler för både låga frekvenser och medelhöga/höga frekvenser).

### Loudness

Den här funktionen gör det lättare att höra bas och diskant även vid låga volymer. Den gör det möjligt för lyssnaren att njuta av naturligt ljud även vid låga volymer genom att kompensera för den mänskliga hörslegenskapen som gör det svårt att höra bas och diskant vid låga volymer.

Se följande webbplats för andra termer och tekniska förklaringar. Den förklarar termer och tekniker för Yamaha AV-produkter i allmänhet, inte bara för den här produkten.

<https://manual.yamaha.com/av/cm/glossary/>



## Ingångskällor som kan spelas upp med den här produkten

### Kompatibla ingångskällor

Som visas nedan stöder den här produkten uppspelning av en mängd olika ingångskällor.

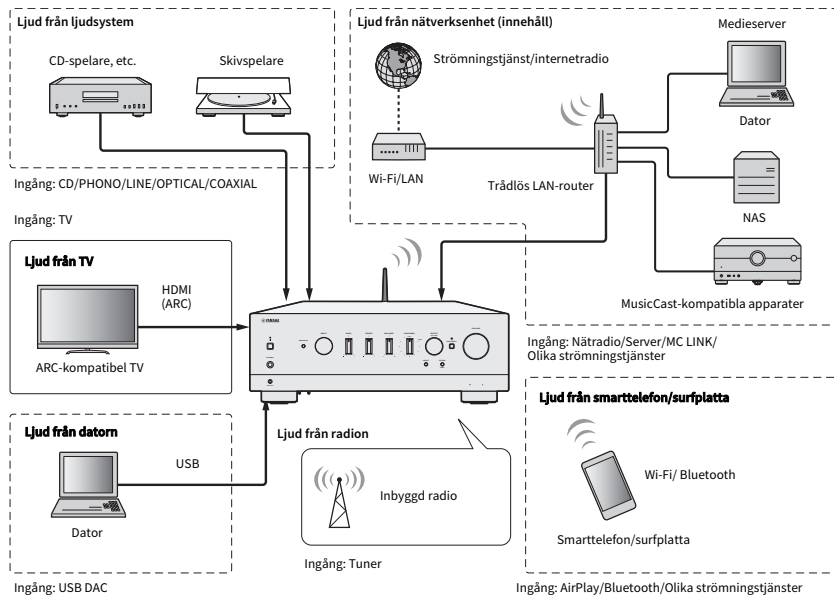

#### OBS!

Den här produkten kan inte anslutas till apparater som BD/DVD-spelare via HDMI. För att spela upp ljud från dessa apparater ansluter du dem med någon av följande metoder: optisk digital (PCM), koaxial digital (PCM) eller analog stereo.

#### Relaterade länkar (för anslutning)

- "Ansluta externa apparater" (s.26)
- "Ansluta radioantenn" (s.35)
- "För att göra en nätverksanslutning" (s.38)

### **Relaterade länkar (för uppspelning)**

- "Val av ingångskälla" (s.53)
- "Lyssna på TV-ljud" (s.60)
- "Att lyssna på radio" (s.62)
- "Uppspelning via en Bluetooth®-anslutning" (s.71)
- "Lyssna på musik via AirPlay" (s.73)
- "Lyssna på internetradio" (s.74)
- "Lyssna på strömningstjänster" (s.75)
- "Spela upp låtar på mediaserver (PC/NAS)" (s.76)
- "Spela upp ljud från din dator (USB DAC)" (s.78)

## Kompatibilitet med MusicCast

---



Den här produkten är kompatibel med MusicCast. Detta gör det möjligt att dela musik med MusicCast-kompatibla apparater i flera rum. Den särskilda appen "MusicCast Controller" är enkel att använda och gör det möjligt för användaren att njuta av musik från smarttelefoner, mediaservrar (PC/NAS), internetradio och strömningstjänster var som helst i hemmet.

För mer information om MusicCast-kompatibla apparater besök Yamaha webbplats. För mer information om appen söka på "MusicCast Controller" i App Store eller Google Play.

## Tillbehör

### Kontrollera tillbehör

Denna produkt kommer med följande tillbehör. Kontrollera och se till att du har alla medföljande tillbehör.

- Nätkabel



- YPAO-mikrofon

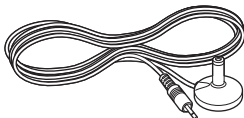

- DAB/FM-antenn (för modeller Storbritannien, Europa, Ryssland och Australien)



- AM-antenn (Modeller för USA, Kanada, Kina, Korea, Asien och Taiwan)



- FM-antenn (Modeller för USA, Kanada, Kina, Korea, Asien och Taiwan)



\* Någon av ovanstående medföljer beroende på i vilken region produkten köpts.

FÖRE ANVÄNDNING > Tillbehör

Fjärrkontroll

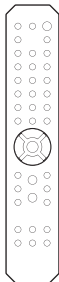

Batterier (AA, R6, UM-3) (×2)

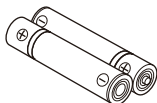

Säkerhetsguide

Snabbguide

# NAMN PÅ DELAR OCH DERAS FUNKTIONER

## Enhet

### Frontpanel

Nedan följer namnen på delarna på enhetens framsida och en förklaring av deras funktioner.

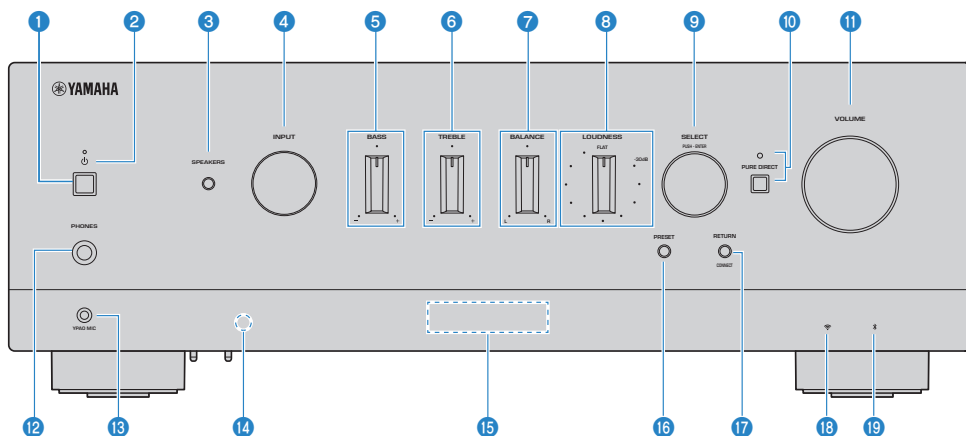

#### 1 **⏻ (ström) brytare**

Slår PÅ ( ) / AV ( ) strömmen för produkten (s.42).

Med strömmen på tryck på knappen (AV/PÅ) på fjärrkontrollen för att växla strömmen mellan PÅ och Standby. Denna produkt går också i standby i följande situationer.

- När funktionen Auto Power Standby (automatisk standby) är aktiverad (s.106)

#### **OBS!**

Fjärrkontrollen fungerar inte om strömmen är av. Den här produkten kan inte heller kopplas till en Bluetooth-enhet, en nätverksapparat eller MusicCast Controller-appen.

#### 2 **Strömindikator**

Tänds enligt följande för att indikera strömtilståndet.

Ström PÅ: Indikatorn tänds.

Ström i standby: Indikatorn lyser svagt.

Ström AV: Indikatorn är släckt.

#### **OBS!**

När indikatorn blinkar betyder det att skyddskretsen har aktiverats och att strömmen inte kommer att slås på för att skydda produkten. Kontakta ett auktoriserat Yamaha servicecenter för att få den reparerad.

#### 3 **SPEAKERS**

Växlar mellan högtalarna som är anslutna till SPEAKERS L/R A och B-uttagen på baksidan (s.52).

#### 4 **INPUT**

Väljer ingångskälla (s.53).

- 5 BASS**  
Justerar volymen på det lågfrekventa området (s.57).
- 6 TREBLE**  
Justerar volymen på det högfrekventa området (s.57).
- 7 BALANCE**  
Justerar vänster/höger-balansen för volymen (s.58).
- 8 LOUDNESS**  
Justeringar för att göra det lättare att höra bas och diskant även vid låga volymer (s.59). Om YPAO Volume-funktionen (s.103) är aktiverad kan LOUDNESS-justering inte användas.
- 9 SELECT (PUSH-ENTER)**  
Används till exempel för att använda menyerna på frontpanelens display. Vrid denna för att välja en post och tryck på den för att bekräfta valet.
- 10 PURE DIRECT/indikator**  
Växlar Pure Direct-funktionen på/av (s.56). När den är på lyser indikatorn och frontpanelens display stängs av.
- 11 VOLUME**  
Justerar volymen.
- 12 PHONES-jack**  
För att koppla in hörlurar (kompatibel med vanliga stereotelefonkontakter).  
**OBS!**  
Ljud kan inte matas ut till högtalare som är anslutna till den här produkten när hörlurar är anslutna. Dessutom slås utgången från PRE OUT-uttaget av.
- 13 YPAO MIC-jack**  
För anslutning av den inkluderad YPAO-mikrofonen (s.45).
- 14 Fjärrkontrollsignalmottagare**  
Tar emot signaler (infraröd) från fjärrkontrollen (s.25).
- 15 Frontpanelens display**  
Visar olika information och menyer (s.17).
- 16 PRESET**  
Används för att återkalla registrerade (förinställda) radiostationer (s.65) och registrerade låtar/internetradiostationer (s.91).
- 17 RETURN/CONNECT**  
Används till exempel för att använda menyerna på frontpanelens display.  
Används också när du registrerar produkten på MusicCast Network (s.44).
- 18 Trådlös LAN-indikator**  
Tänds när denna produkt är ansluten till ett trådlöst nätverk (s.136).
- 19 Bluetooth-indikator**  
Lyser när en Bluetooth-apparat är ansluten (s.71).

**Relaterade länkar**

"Skötsel av denna produkt" (s.135)



## Frontpanelens display

Följande är en förklaring till vad som visas på frontpanelens display.

### ■ Grundläggande indikation

Denna indikation visas under uppspelning. Det som visas skiljer sig åt beroende på den aktuella ingångskällan. Följande är ett exempel på indikationen under uppspelning av en medieserver.

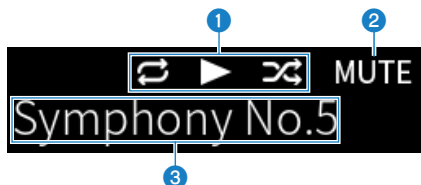

#### 1 Uppspelningsstatusikon

Visas i enlighet med uppspelningsstatusen för låt/station (radiostation).

##### Upprepa alla/1 låt (☺/☺)

Visas när ingången är "Server" och repeterad uppspelning är inställd. Observera att det kanske inte visas när musik spelas upp på en smartphone eller surfplatta då det beror på statusen hos apparaten.

##### Spela upp/Paus (▶/⏸)

Visas när ingången är "Server" eller "Bluetooth" och den spelas upp eller pausas.

Ikonen spela visas också när ingången är "AirPlay" eller "Net Radio" och den spelas upp.

##### Shuffle (slumpvis uppspelning) (☒)

Visas när ingången är "Server" och blandad uppspelning är inställt. Observera att det kanske inte visas när musik spelas upp på en smartphone eller surfplatta då det beror på statusen hos apparaten.

#### 2 -∞ (vid lägsta volym) /MUTE

När volymen är på lägsta nivå visas "-∞" blinkande. När ljudet är avstängt visas "MUTE" blinkande.

### 3 Informationsområde

Följande information visas beroende på vald ingång.

#### När du väljer CD, PHONO, LINE1, LINE2, OPTICAL1, OPTICAL2, COAXIAL, TV eller en tjänst för musikströmning

Namnet på inmatningen visas.

#### När USB DAC väljs

Ljudformatet och samplingsfrekvensen för uppspelningssignalen visas.

#### Nät Server eller Net Radio väljs

Informationen om den aktuella låten eller stationen visas. För att växla mellan de olika objekt som visas tryck på DISPLAY-knappen på fjärrkontrollen.

#### Nät AirPlay eller Bluetooth väljs

Informationen om den aktuella låten eller namnet på ingången visas. För att växla mellan de olika objekt som visas tryck på DISPLAY-knappen på fjärrkontrollen.

#### När TUNER väljs

Frekvensen visas. Information om Radio Data System (modeller för Storbritannien, Europa och Ryssland) eller DAB (modeller för Storbritannien, Europa, Ryssland och Australien) visas också. För att växla mellan de olika objekt som visas tryck på DISPLAY-knappen på fjärrkontrollen.

#### OBS!

Vissa texttecken kanske inte är tillgängliga och " \_ " visas.

## ■ Bläddra bland indikationer

Den här indikationen visas endast när ingångskällan är "Server" eller "Net Radio" och du väljer önskad låt eller station.

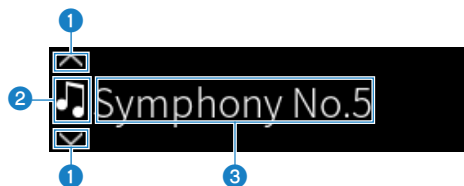

### 1 Indikator för drifriktning

Tillgänglig(a) bläddringsriktning(ar) visas.

### 2 Ikon för filinformation

Den här ikonen visar vilken typ av innehåll som för närvarande visas.

#### När Server är vald

 Indikerar en musikfil.

Musikfiler i format som inte stöds av den här produkten kan också visas (s.141).

 Indikerar en mapp.

 Indikerar en fil som inte kan spelas upp.

#### När Net Radio är vald

 Indikerar en mapp.

 Indikerar en radiostation som kan väljas.

### 3 Informationsområde för innehåll

Information som filnamn och stationsnamn visas.

#### **OBS!**

Vissa texttecken kanske inte är tillgängliga och " \_ " visas.

## ■ Uppvärmningsindikation

Denna indikation visas omedelbart när produkten slås på. Ikoner visas för att indikera temperaturförhållandet för förstärkaren. Använd detta som en uppskattning av tiden tills ljudkvaliteten stabiliseras.



1

### 1 Ikoner för temperaturförhållanden

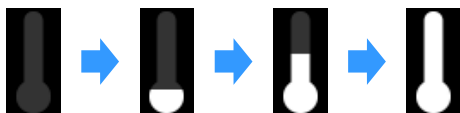

Uppvärmning pågår.

Uppvärmd.

#### **OBS!**

- Displayens ljusstyrka dämpas för att skydda displayenheten när produkten inte används under en viss tid. Displayen återgår till sin normala ljusstyrka när fjärrkontrollen eller frontpanelen används.
- När PURE DIRECT är PÅ kommer frontpanelens display att slås AV. Efter att ha stängt AV, kommer displayen att återigen slås PÅ när fjärrkontrollen eller frontpanelen används.
- Den grundläggande indikationen stängs av om inga operationer utförs under en viss tid. Tiden tills displayen stängs av kan ändras på Setup-menyn.
- Det maximala antalet texttecken för att visa innehållsinformation (namn på stationer/låtar etc.) på grundindikationen eller bläddringsindikationen varierar beroende på vald ingång och typ av tecken.

#### **Relaterade länkar**

"Ändra frontpanelens display" (s.108)

## Bakpanel

Nedan följer namnen på delarna på enhetens baksida och en förklaring av deras funktioner.

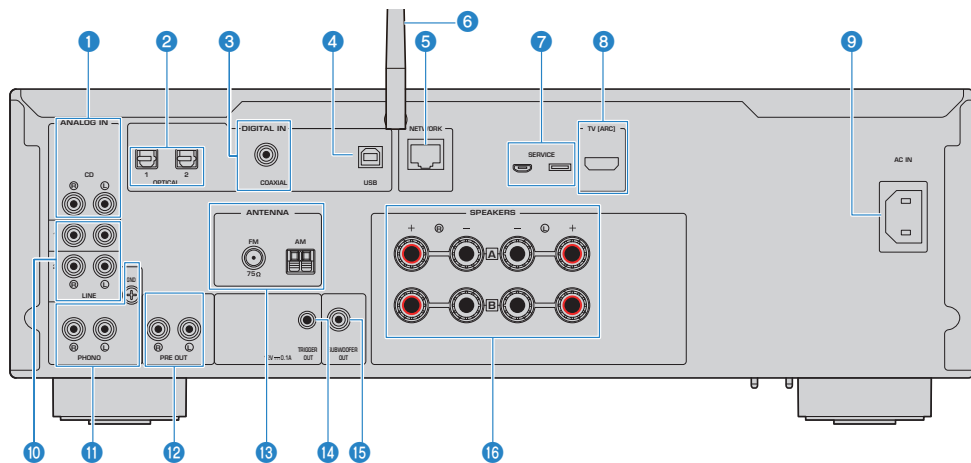

### 1 CD IN-jack

För anslutning till den analoga ljud-OUT på apparater som CD-spelare (s.26).

### 2 OPTICAL 1-2 IN-jack

För att ansluta till externa apparater med en optisk digital utgång (s.26).

### 3 COAXIAL IN-jack

För att ansluta till externa apparater med en koaxial digital utgång (s.26).

### 4 USB-port

För anslutning till datorer (s.28). Kompatibel med USB typ B-kontakter.

### 5 NETWORK-jack

För att ansluta en nätverkskabel när du ansluter produkten till ett trådbundet nätverk (s.39).

### 6 Trådlös antenn

För att ansluta produkten till ett trådlöst nätverk (Wi-Fi) (s.40). Den används också för Bluetooth-anslutningar (s.71).

### 7 SERVICE-portar

Dessa är serviceportar som används när du utför reparationer osv. Anslut inte något till dem.

### 8 TV [ARC]-port

För anslutning till HDMI (ARC) IN-porten på en TV med en HDMI-kabel (s.27). Se till att ansluta till ett ARC-kompatibelt HDMI-ingångsjack.

### OBS!

Denna port är avsedd för anslutning till HDMI IN-porten på en TV. Anslut den inte till HDMI OUT-porten på en BD/DVD-spelare etc.

- 9 AC IN-jack**  
För anslutning av inkluderad nätkabel (s.41).
- 10 LINE 1-2 IN-jack**  
För att ansluta till externa apparater med analoga ljud-OUT (s.26).
- 11 PHONO IN-jack**  
**GND-jack**  
För anslutning till en skivspelare (spelare) (s.26).
- 12 PRE OUT-jack**  
Matar ut samma ljudsignal som matas ut till SPEAKERS L/R-jacken (s.26).
- 13 ANTENNA-jack**  
För anslutning till radioantenner (s.35).
- 14 TRIGGER OUT-jack**  
För anslutning till extern apparater som stöder triggerfunktionen (s.34).
- 15 SUBWOOFER OUT-jack**  
För anslutning till en subwoofer med en inbyggd förstärkare (s.33).
- 16 SPEAKERS L/R-jack**  
För anslutning till högtalare (s.30).

## Fjärrkontroll

### Fjärrkontroll

Nedan följer namnen på fjärrkontrollens delar och förklaring av deras funktioner.

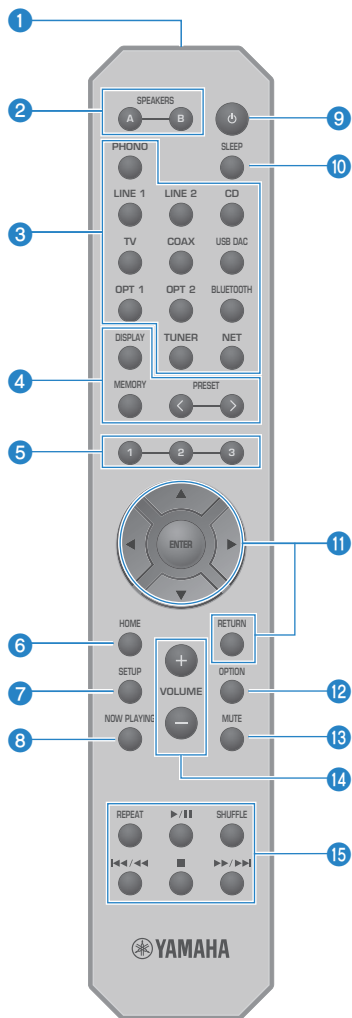

- 1 Fjärrkontrollsignalsändare**  
Sänder fjärrkontrollsignaler (infraröd).

**2 SPEAKERS A- och B-knappar**

För att växla mellan utgångshögtalarna. Växlar mellan Högtalare A eller B PÅ/AV varje gång den trycks ner (s.52).

**3 Knappar för val av ingångskälla**

Väljer ingångskälla att spela (s.53).

**OBS!**

Genom att trycka på NET-knappen kan du växla mellan nätverkskällorna flera gånger.

**4 DISPLAY-knapp**

Växlar mellan olika typer av information (s.17).

**MEMORY-knapp**

För registrering av radiostationer (förval) (s.69). Det kan också användas för att registrera låtar på mediaservrar eller internetradiostationer (s.89).

**PRESET-knappar**

Används för att återkalla registrerade (förinställda) radiostationer (s.65) och registrerade låtar/ internetradiostationer (s.91).

**5 1/2/3-knappar**

För att registrera och återkalla dina favoritradiostationer eller nätverksinnehåll till separata förval (s.89).

**6 HOME-knapp**

Går till den högsta nivån när musikfiler, mappar, m.m. väljs.

**7 SETUP-knapp**

Öppnar Setup-menyn (s.95).

**8 NOW PLAYING-knapp**

Visar information om det nätverksinnehåll som spelas upp för tillfället.

**9  (Av/på) knapp**

Växla strömmen för denna produkt mellan på och standby (s.42).

**10 SLEEP-knapp**

Använda insomningstimern (s.93).

**11 Knappar för navigering i menyer**

**▲ ▼ ◀ ▶ (markörknappar), ENTER och RETURN**

För att använda menyerna.

**12 OPTION-knapp**

Öppnar Option-menyn (s.79).

**13 MUTE-knapp**

Stänger av ljudet. Om du trycker på den igen återgår volymen till den tidigare nivån.

**14 VOLUME +/-knappar**

Justerar volymen (s.54).

15 **Knappar för uppspelning**

**REPEAT-knapp, ►/■ (Spela/Pausa)-knapp, SHUFFLE-knapp, ◀◀/▶▶ (Hoppa/Spola bakåt)-knapp, ■ (Stopp)-knapp, ▶▶/▶▶ (Spola framåt/Hoppa)-knapp**

För att manövrera uppspelning, t.ex. en mediaserver, internetradio eller Bluetooth.



# FÖRBEREDELSE

## Förberedande av fjärrkontrollen

### Hur man sätter i batterier och dess räckvidd

Sätt i de medföljande batterierna i fjärrkontrollen med rätt riktning (+/-).

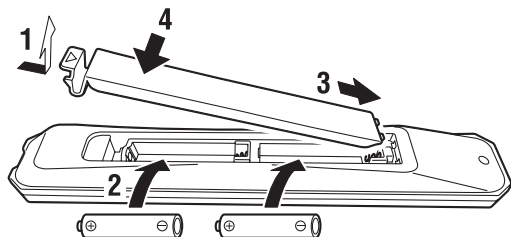

Fjärrkontrollens räckvidd är som visas.

Rikta fjärrkontrollen mot mottagaren för fjärrkontrollsignalen (infraröd) när du använder den.

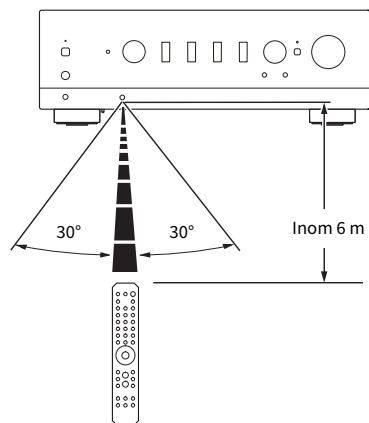

## Ansluta externa apparater

### Anslutning av ljudapparater

Detta förklara anslutning av ljudapparater så som en CD-spelare till produkten.

Använd den typ av kabel som är lämplig för uttagen på den enhet som ska anslutas, t.ex. en RCA-kabel, optisk fiberkabel eller koaxialkabel, som finns i handeln.

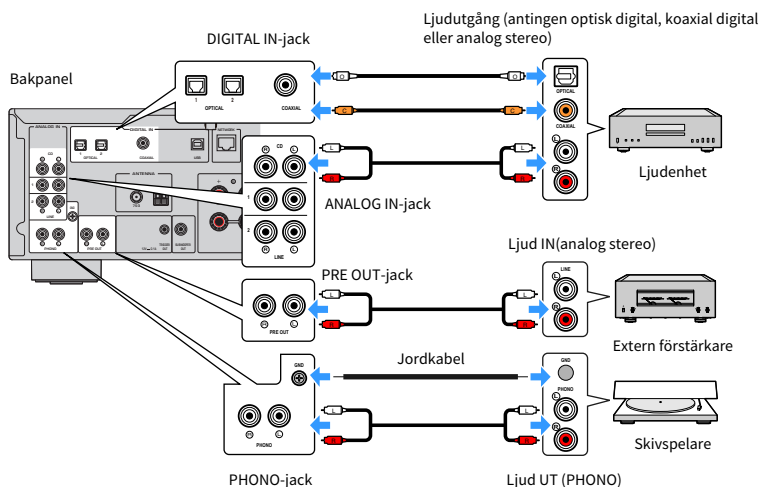

#### OBS!

- DIGITAL IN-jack på den här produkten är endast kompatibla med PCM-sigaler (2-kanals).
- PHONO-jack på den här produkten är kompatibla med MM kassett. Använd en upptrappningstransformator eller liknande när du ansluter en skivspelare som är utrustad med en MC-kassett (låg utgång).
- För vissa skivspelare kan det minska brusom du ansluter till GND-terminalen på den här produkten. Det finns dock vissa skivspelare som har mindre brus om de inte är anslutna till GND-uttaget.
- GND-terminalen är inte en elektrisk jord för säkerhets skull.

#### Relaterade länkar

"Bakpanel" (s.20)

## Anslutning via HDMI till en ARC-kompatibel TV

Använd en kommersiellt tillgänglig HDMI-kabel för att ansluta en ARC-kompatibel TV till produkten. Med den här anslutningen kan du spela upp ljudet från TV:n eller från en extern enhet som är ansluten via HDMI till TV:n. Det gör det också möjligt att koppla ihop strömmen för TV:n och för den här produkten.

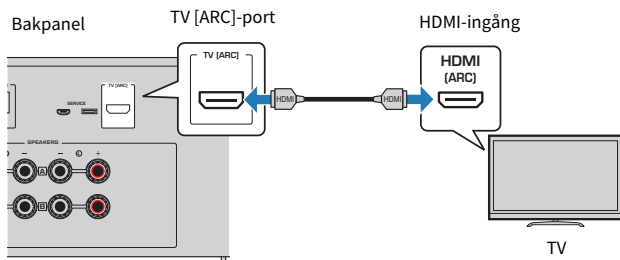

### OBS!

- Anslut till en HDMI IN-port på TV:n som är märkt med antingen "ARC" eller "eARC/ARC". Dessa etiketter betyder att porten stöder "endast ARC" eller "både eARC och ARC". Om du är ansluten till en port som inte stöder ARC kan ljudet från TV:n inte spelas upp via HDMI.
- Den här produkten stöder inte eARC.
- För den här anslutningen ska du använda en HDMI-kabel (19-stift) med en HDMI-logotyp som visar att den är ARC-kompatibel.
- Du kan behöva ändra inställningar på TV:n. Se bruksanvisningen för TV:n.
- Video kan inte matas ut från den här produkten.
- För att spela upp ljudet från en TV som inte har stöd för ARC anslut ett ljud UT-jack på TV:n till ett ljud IN-jack på den här produkten (antingen OPTICAL, COAXIAL eller LINE).

### Relaterade länkar

"Gör inställningar för att lyssna på TV-ljud" (s.60)

## Ansluta till din dator (USB DAC funktion)

---

Den här produkten är utrustad med en USB DAC-funktion. Om du ansluter USB-porten på den här produkten till en dator kan du njuta av högkvalitativt ljud från musikfiler på datorn, tack vare den analoga omvandlingsprocessen som används av DAC-enheten i den här produkten. För att använda den här funktionen måste du först installera de dedikerade drivrutinerna (programvara) som tillhandahålls av Yamaha på datorn och sedan ansluta datorn till den här produkten.

### ■ Kompatibla operativsystem

Följande operativsystem (OS) stöds. (Från maj 2023)

- Windows 10/11
- macOS 13/12/11/10.15/10.14/10.13

### ■ Angående drivrutinerna (dataprogram)

Om datorns operativsystem är Windows måste du installera den särskilda drivrutinen ”Yamaha Steinberg USB Driver”. Om datorns operativsystem är macOS fungerar dess standarddrivrutiner, så du behöver inte installera någon särskild drivrutin.

### OBS!

- Tjänsterna kanske inte fungerar ens på ett ”kompatibelt operativsystem” på grund av datorns konfiguration, miljö och/eller versionsuppdatering av operativsystemet.
- Installera drivrutinen på datorn innan du ansluter produkten till den. Om du ansluter den innan du har installerat programvaran kan det hända att den inte fungerar korrekt.

### ■ Installera den dedikerade drivrutinen (endast Windows)

Innan du ansluter den här produkten till datorn ska du installera den särskilda drivrutinen på datorn.

#### **1 Gå in på följande URL och sök efter ”Yamaha Steinberg USB Driver”.**

Sidan för nedladdning av programvara

URL: <https://download.yamaha.com/>

#### **2 Ladda ner den senaste drivrutinen.**

#### **3 Extrahera (packa upp) de nedladdade filerna.**

#### **4 Installera drivrutinen på datorn.**

För att installera drivrutinen följer du installationsguiden som följde med drivrutinen när du laddade ner den.

#### **5 När installationen är klar stäng alla program som är igång.**

### OBS!

Om det redan finns en gammal version av drivrutinen på din dator ska du avinstallera den och installera sedan den nya drivrutinen.

## ■ Anslut din dator

Anslut en USB-kabel (som finns i handeln) till den här produkten och datorn. Den här produktens USB -port är kompatibel med USB typ B-kontakter.

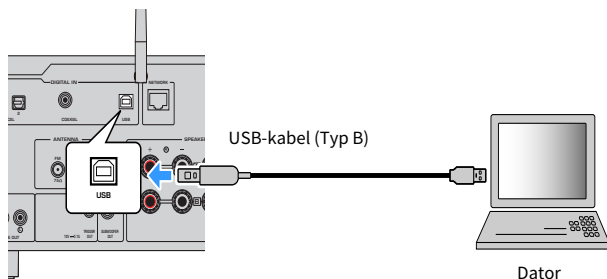

### **OBS!**

- Efter att ha kontrollerat vilken typ av USB-port din dator har, skaffa en lämplig USB-kabel (finns i handeln).
- Använd en USB-kabel kortare än 3 meter.

### **Relaterade länkar**

"Spela upp ljud från din dator (USB DAC)" (s.78)

## Ansluta högtalare

### Ansluta högtalare

Använd en högtalarkabel (som finns i handeln) för att ansluta högtalare till produkten.

#### MEDELANDE

- Använd högtalare med en impedans på minst 4-ohm.
- När du ansluter 2 uppsättningar högtalare (SPEAKERS A och SPEAKERS B) använd högtalare med en impedans på minst 8-ohm.
- Vid anslutning av 4-ohm (4-ohm eller mer men mindre än 8-ohm) högtalare, ändra högtalarimpedansen i menyn Advanced Setup.

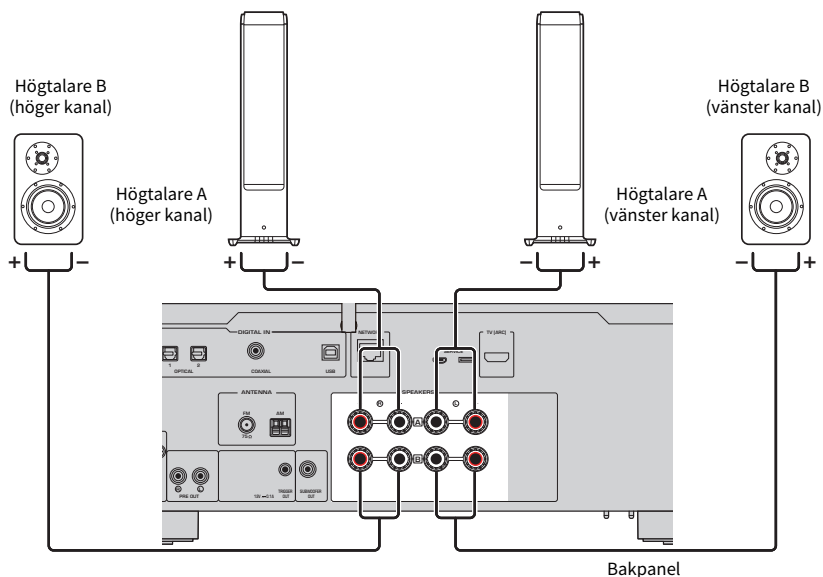

- 1** Skala av cirka 10 mm av isoleringen på ändan av högtalarkabeln och tvinna ihop hårt.

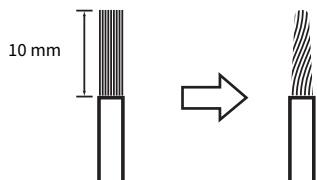

## 2 Vrid knoppen på högtalarkontakten åt vänster för att lossa den och sätt sedan in på högtalarkabeln i hålet på kontakten.

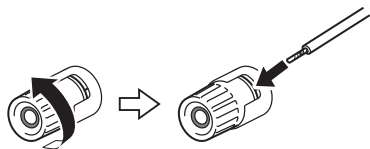

## 3 Vrid knoppen tillbaka till höger för att dra åt den.



### MEDELANDE

- När du förbereder högtalarkabeln ska du göra det långt bort från produkten. Delar av högtalarkabelns kärntrådar kan falla in i produkten och orsaka en kortslutning, vilket kan leda till funktionsstörningar.
- Se till att trådarna på högtalarkabeln inte vidrör trådarna på andra högtalarkablar eller några andra delar på produkten. Det kan skada produkten och/eller högtalarna.

### OBS!

Se till att du ansluter till uttagen på rätt sätt: vänster kanal (L), höger kanal (R) och + (röd), - (svart). Om den är felaktigt ansluten kan det hända att inget ljud kommer ut från högtalarna. Om polariteten är fel kan ljudet också låta konstigt.

### ■ Anslutning via banankontakt (modeller för USA, Kanada, Kina och Taiwan)

När du använder en banankontakt drar du åt högtalarterminalen och sätter in en banankontakt i terminalens ände.

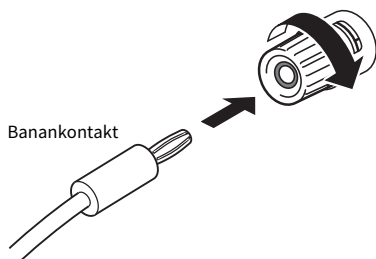

### Relaterade länkar

- "Utföra anslutningar för dubbelkopplingar" (s.32)
- "Ansluta en subwoofer" (s.33)
- "Växlar högtalarimpedans" (s.115)

## Utföra anslutningar för dubbelkopplingar

Dubbelkopplingar gör det möjligt att dela upp och driva högtalarnas bashögtalare (lågfrekvens) och diskant/mellanregister (mellan- och högfrekvens) separat. Högtalare som är kompatibla med dubbelkoppling krävs för dessa anslutningar.

**1 Ta bort den korta stängen eller bryggan som är fäst vid jacken på högtalarna.**

**2 Anslut produkten och högtalarna enligt bilden.**

Bilden visar hur du ansluter den vänstra kanalen. Anslut den högra kanalen på samma sätt.

Det går bra att byta ut anslutningarna mellan högtalaruttagen A och B.

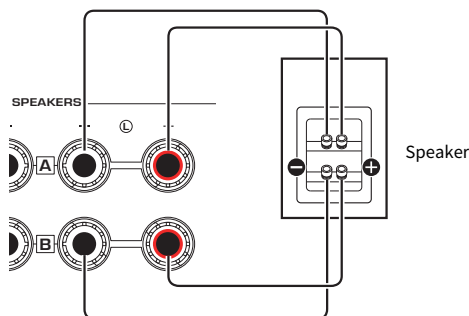

Bakpanel

### OBS!

- Om systemet är anslutet med dubbelkoppling, slå på både högtalare A och B genom att trycka på knapparna SPEAKERS A och SPEAKERS B när strömmen är på.
- Använd högtalare med en impedans på minst 4  $\Omega$  och som är kompatibla med dubbelkoppling.

### Relaterade länkar

- "Köra YPAO" (s.45)
- "Välj utmatande högtalare" (s.52)



## Ansluta en subwoofer

Om du vill använda en subwoofer ansluter du den till produkten med en mono stiftkabel (RCA) (finns i handeln).

Subwoofer (med inbyggd förstärkare)

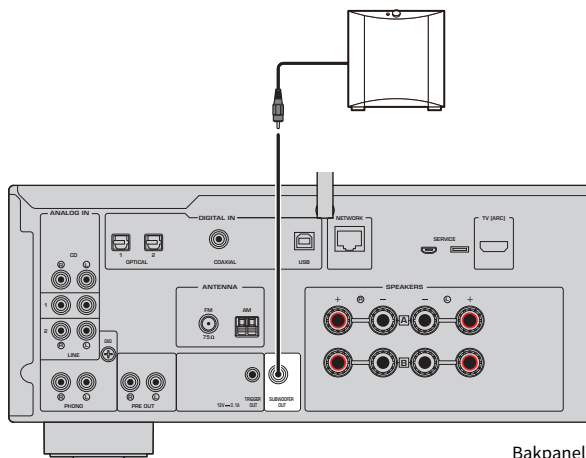

Bakpanel

## Anslutning av trigger

### Ansluta en Yamaha-enhet som är kompatibel med triggeranslutning

Triggerfunktionen gör det möjligt att styra externa enheter kopplat till den här produktens funktion (ström PÅ/AV). Om du använder en Yamaha-subwoofer som stöder systemanslutning, eller en apparat med ett Trigger IN-jack kan du använda triggerfunktionen genom att ansluta den till TRIGGER OUT-jacket på denna produkt via en kabel med mono minikontakt.

När produkten är på ger den ut en signal (12 V, 0,1 A) från TRIGGER OUT-jacken och kopplar ihop dem.

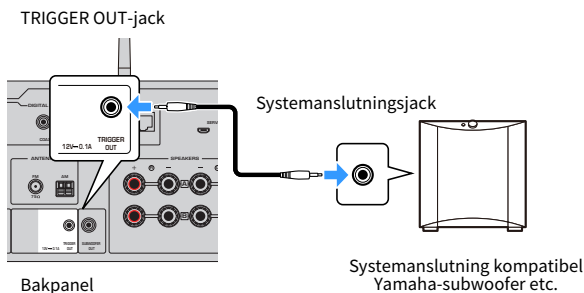

#### OBS!

På vissa Yamaha-subwoofers kan triggeranslutningen kallas "System Connection" (systemanslutning).

## Ansluta radioantenner

### Ansluta en FM-antenn

#### Modell för

USA, Kanada, Kina, Korea, Asien och Taiwan

Anslut den inkluderade FM-antennen till produkten.

När du har anslutit FM-antennen fästa den på en vägg.

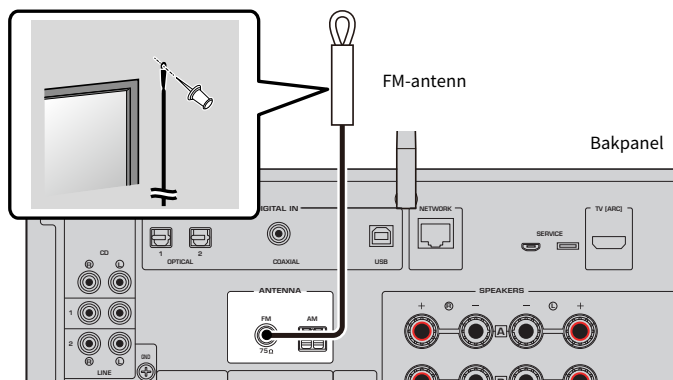

## Ansluta en AM-antenn

### Modell för

USA, Kanada, Kina, Korea, Asien och Taiwan

Anslut den inkluderade AM-antennen till produkten.

Placera AM-antennen på en plan plats efter att den anslutits.

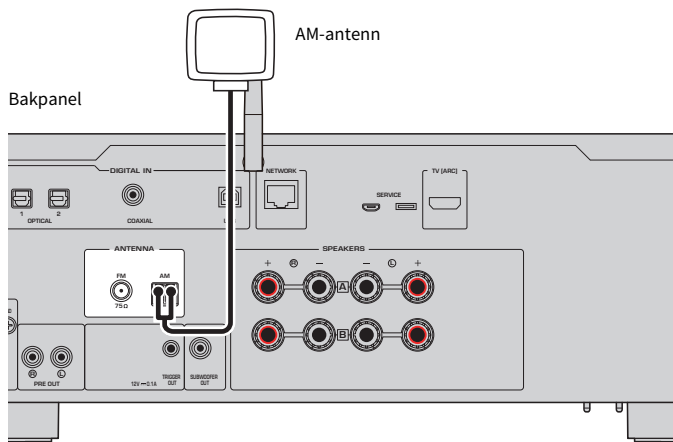

### Montering och anslutning av AM-antennen

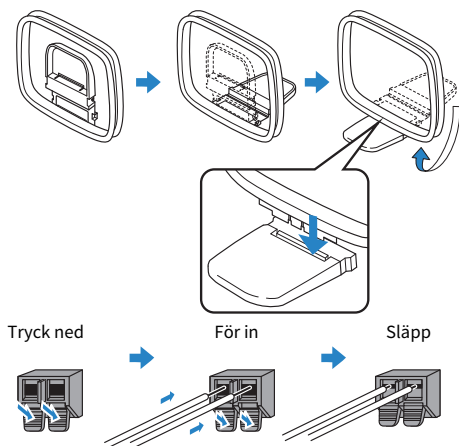

### OBS!

- Linda endast av så mycket kabel från antennen som behövs för kabeldragning.
- Kabel till AM-antennen har ingen polaritet.

## Ansluta en DAB/FM-antenn

### Modell för

Storbritannien, Europa, Ryssland och Australien

Anslut den inkluderade DAB/ FM-antennen till produkten.

Fäst antennens ändrar på en vägg.

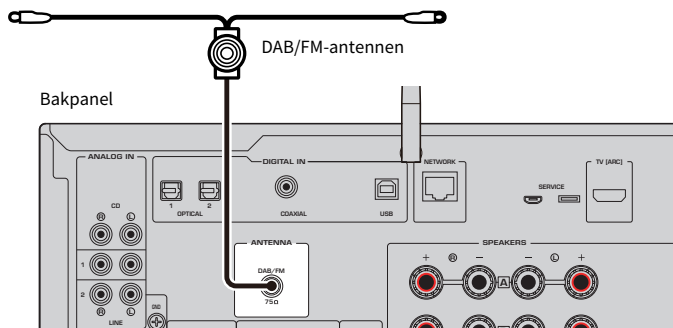

### OBS!

- Antennen bör spännas ut horisontellt.
- Om det inte går att få en bra radiomottagning justerar du höjden, riktningen eller placeringen av DAB/FM-antennen.

## Förbereda en nätverksanslutning

### För att göra en nätverksanslutning

---

Denna produkt stöder trådbundna och trådlösa anslutningar.

Välj anslutningsmetod med hänsyn till din nätverksmiljön.

Om du ansluter till ett nätverk kan du spela upp internetradiostationer och musikfiler som är lagrade på mediaservrar, t.ex. datorer eller nätverksansluten lagring (NAS).

#### **MEDDELANDE**

- När du ansluter produkten till Internet ska du se till att ansluta via en router för att garantera säkerheten. Skapa ett lämpligt lösenord för routern som den går igenom. Anslut inte direkt till kommunikationslinjer (inklusive offentliga LAN) från telekommunikationsföretag (mobilkommunikationsföretag, leverantörer av fast telefoni, Internetleverantörer etc.)

#### **Relaterade länkar**

- "Anslutning av en nätverkskabel (trådbunden anslutning)" (s.39)
- "Förbered den trådlösa antennen (trådlös anslutning)" (s.40)

## Anslutning av en nätverkskabel (trådbunden anslutning)

Använd en nätverkskabel (CAT-5 eller högre rak kabel) (finns i handeln) för att ansluta produkten till routern. Om routern är kompatibel med DHCP-servrar behöver nätverksinställningarna inte konfigureras för den här produkten.

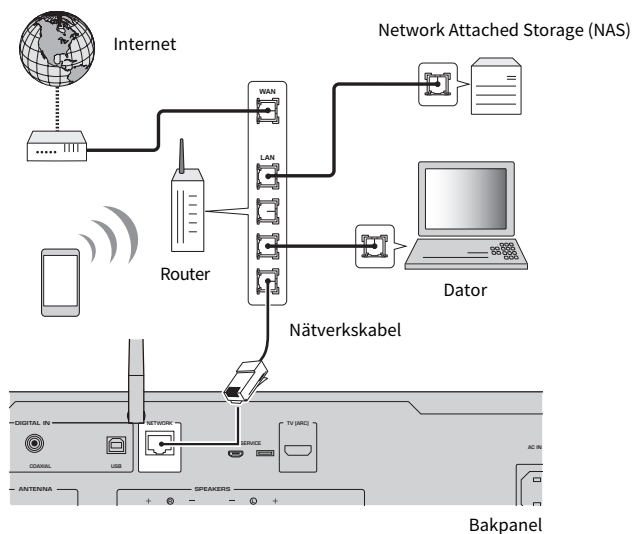

### OBS!

- Om routern inte är kompatibel med DHCP-servrar eller om du vill konfigurera nätverksparametrarna manuellt måste du konfigurera nätverksinställningarna.
- Använd STP (avskärmd parttvinnad) kabel för att förhindra elektromagnetisk störning.

### Relaterade länkar

"Konfigurerar ett nätverk" (s.97)

## Förbered den trådlösa antennen (trådlös anslutning)

För att använda en trådlös eller Bluetooth-anslutning fäll upp den trådlösa antennen.

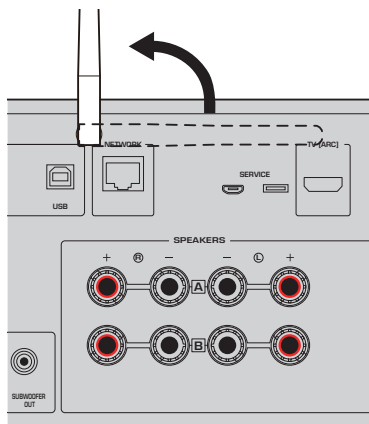

### MEDELANDE

- Använd inte för mycket kraft på den trådlösa antennen. Det kan skada den.

### Relaterade länkar

- "Registrering till MusicCast-nätverket" (s.44)
- "Välj trådlös anslutningsmetod till nätverk" (s.136)



## Slå på produkten

### Ansluta nätkabeln

När du har gjort alla anslutningar ansluter du den medföljande nätkabeln.

Bakpanel

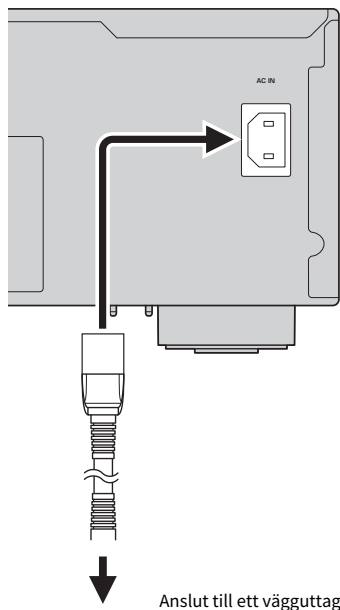

#### **OBS!**

Se till att dra ut kontakten från eluttaget när produkten inte används under en längre tid. Den här produkten förbrukar en liten mängd el även när den är i standby-läge.

## Slå på strömmen

Slå på produkten.

### 1 Tryck på (ström) brytaren på frontpanelen.

Strömmen slås på och strömindikatorn lyser.

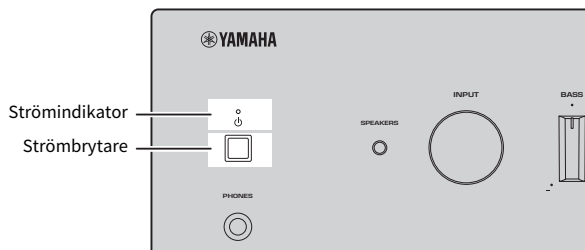

### 2 När följande meddelande visas på frontpanelens display tryck på RETURN på frontpanelen.

När du ansluter den här produkten till routern med en nätverkskabel (trådbunden anslutning) hoppas den här åtgärden över.

Det kan ta 30 sekunder för meddelandet att visas. Avsnittet märkt med "\*" ändras beroende på apparat.

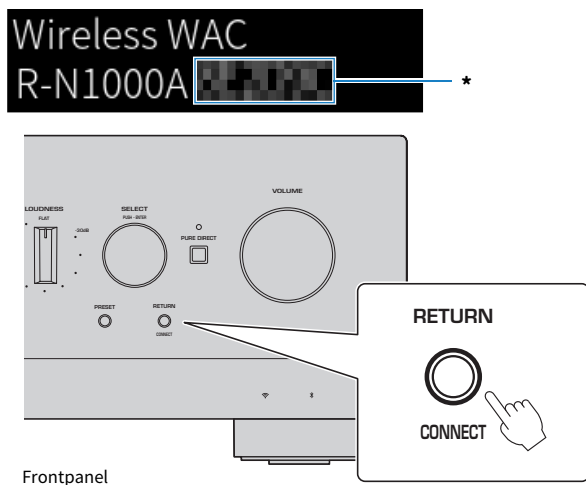

Frontpanel

### ”Wireless WAC” (trådlöst WAC) display

- WAC-funktionen (Wireless Accessory Configuration) är till för att tillämpa en iOS-enhets trådlösa inställningar på en annan enhet och ansluta trådlöst till nätverket. Stegen för att ansluta till ett nätverk med hjälp av MusicCast Controller förklaras i kapitlet ”FÖRBEREDNING”. Därför förklaras här hur du avbryter WAC.
- WAC-meddelandet visas första gången du använder produkten och efter att den har initialiserats.



### OBS!

- Det tar flera sekunder från det att du slår på strömmen till dess att ljudet spelas upp.
- När du har stängt av strömmen får du inte försöka slå på den igen för minst 10 sekunder. Detta kan ge upphov till en del buller.

### Relaterade länkar

”Gör en trådlös anslutning med din iPhone (WAC)” (s.138)

### ■ Styra strömmen med fjärrkontrollen

När  (ström) brytaren på frontpanelen är på, kommer produkten att växla mellan PÅ/Standby varje gång  (av/på) knappen på fjärrkontrollen trycks in.

### OBS!

När produktens ström är i standby, för att slå på strömmen utan att använda fjärrkontrollen, tryck på  (ström) brytaren för att slå av den tillfälligt och tryck sedan igen för att slå på den igen.

## Konfigurera MusicCast-inställningar (ansluta till ett nätverk)

### Registrering till MusicCast-nätverket

Registrera produkten till MusicCast-nätverket. Du kan konfigurera inställningar för nätverksanslutning för produkten samtidigt. Den dedikerade appen "MusicCast Controller" för mobila apparater krävs för att göra inställningar. Hitta "MusicCast Controller" (gratis) i App Store eller Google Play och installera den.

- 1 Starta "MusicCast Controller" på din(a) mobila apparat(er) och tryck på "Installera".**
- 2 Följ instruktionerna från "MusicCast Controller".**

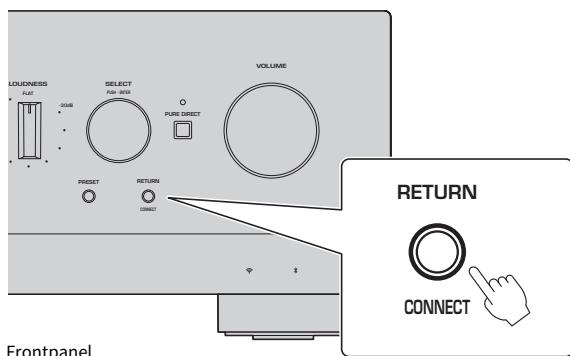

Frontpanel

#### OBS!

- För att ansluta till nätverket trådlöst se till att du har SSID och säkerhetsnyckeln för den trådlösa LAN-router (åtkomstpunkt) som du vill använda.
- För att konfigurera en andra och följande MusicCast-kompatibla apparater tryck på "Inställningar" > "Lägg till ny enhet" i "MusicCast Controller".

#### Relaterade länkar

"Konfigurerar ett nätverk" (s.97)

## Automatisk justering av högtalarinställningar (YPAO)

### Köra YPAO

För att köra YPAO måste den medföljande YPAO-mikrofonen användas.

YPAO är en funktion som justerar akustiska egenskaper, t.ex. volymbalans, genom att känna av högtalaranslutningar och avståndet mellan din lyssnarposition och högtalarna. Den här funktionen kan tillämpas antingen på högtalare som är direkt anslutna till produktens högtalaruttag eller på högtalare som drivs av en extern förstärkare som är ansluten till PRE OUT-jacken.

#### OBS!

- YPAO gör höga ljud när den körs. Det går inte att justera volymen.
- För att säkerställa en korrekt YPAO-justering var uppmärksam på följande när den körs.
  - Gör inga höga ljud.
  - Se till att inte hamna mellan högtalarna och YPAO-mikrofonen.
- Anslut inte hörlurar.
- Om du ändrar högtalarens konfiguration, t.ex. genom att byta ut en högtalare eller lägga till/ta bort en subwoofer, måste du köra YPAO igen.

### 1 Kontrollera följande på frontpanelen innan du kör YPAO.

- BASS och TREBLE är i sina mittlägen.
- BALANCE är i sitt mittläge.
- LOUDNESS är i sitt mittläge (FLAT).
- PURE DIRECT är av.

### 2 Tryck på knappen SPEAKERS A och/eller knappen SPEAKERS B för att välja de högtalare som ska användas.

- Om de ansluts med dubbelkoppling, slå på både högtalare A och B (A+B).
- När en förstärkare används ansluten till PRE OUT-terminalen, slå av både högtalare A och B.

#### OBS!

Detta kan också göras med SPEAKERS på frontpanelen.

### 3 Om en subwoofer ska användas, slå på strömmen och justera volymen till dess mittläge.

Om övergångsfrekvensen är justerbar ställ in den på maxläget.

Om en subwoofer inte kommer att användas gå till nästa steg.

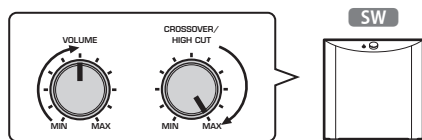

#### OBS!

Den faktiska subwoofervolymen och övergångsfrekvensen ställs in av YPAO-funktionen för den här produkten. Men under Pure Direct uppspelning följer de subwoofer-inställningarna. När du använder Pure Direct, justera subwoofervolymen och övergångsfrekvensen till ditt favoritvärde och kör sedan YPAO.

#### 4 Placera den medföljande YPAO-mikrofonen i lyssnarposition (i öronhöjd).

Fäst YPAO-mikrofonen på plats så att den inte rör på sig. Om en kameratrefot används för mikrofonen kan dess skruvar användas för att fästa mikrofonen.

#### 5 Anslut YPAO-mikrofonen till YPAO MIC-jacket på frontpanelen.

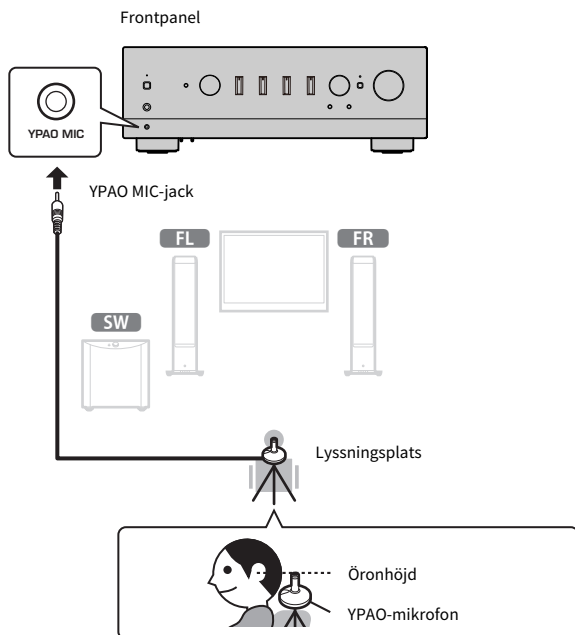

Följande meddelande visas på frontpanelens display.

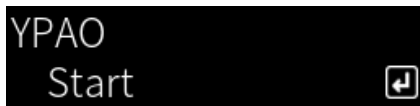

#### MEDELANDE

- Var försiktig så att du inte snubblar på YPAO-mikrofonkabeln. Det kan skada YPAO-mikrofonen.

## 6 Tryck på ENTER-knappen för att starta YPAO:s automatiska justering av högtalarinställningarna.

Justeringarna startar automatiskt efter cirka 10 sekunder. Den tar cirka en minut.

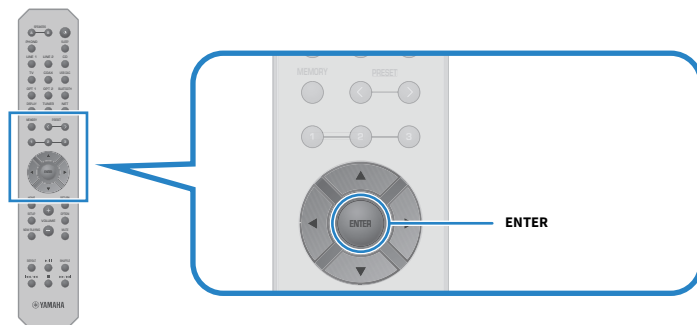

### OBS!

Om du vill avbryta operationen innan du startar YPAO-funktionen koppla ur YPAO-mikrofonen. När YPAO har startat trycker på RETURN-knappen.

## 7 Kontrollera resultaten på frontpanelens display.

Efter det att alla justeringar är klara kommer resultaten att visas på frontpanelens display. Följ instruktionerna och tryck på ENTER-knappen för att slutföra justeringarna.

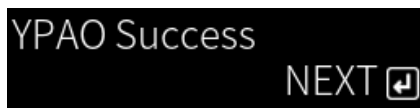

## 8 Koppla loss YPAO mikrofonen från YPAO MIC-jacket.

Detta avslutar de automatiska justeringarna av högtalarinställningarna via YPAO.

### MEDELLENDE

- YPAO-mikrofonen är känslig för värme, så undvik varma platser (t.ex. ovanpå en extern enhet) eller platser i direkt solljus när du förvarar den.

### OBS!

- När du kör YPAO aktiveras automatiskt YPAO Volume-funktionen, som är kopplad till volymen och automatiskt justerar bas-/diskantbalansen. Detta gör att du kan njuta av en naturlig balans i ljudkvaliteten även vid låga volymer.
- Kör YPAO-processen för varje uppsättning högtalare som kommer att användas. Högtalarinställningarna sparas individuellt för var och en av de använda högtalarna (A, B, A+B och Off).
- Felmeddelanden kan visas under den automatiska justeringen och/eller varningsmeddelanden kan visas i resultaten.
- Du kan använda den dedikerade appen "MusicCast Controller" för att kontrollera resultaten av YPAO-mätningarna och ändra högtalarinställningarna.

### Relaterade länkar

- "Frontpanel" (s.14)
- "Fel- och varningsmeddelanden" (s.48)
- "Använda appen för att kontrollera YPAO-mätningar och ändra inställningar" (s.50)
- "Konfigurera YPAO" (s.103)

## Fel- och varningsmeddelanden

Om fel- eller varningsmeddelanden visas, åtgärda orsaken enligt följande tabell och mät igen.

[Sök tagg]#Q01 YPAO Fel och varning

### Felmeddelande

Felmeddelande	Lösning
<b>E-1:Noisy</b>	Mät igen efter att ha gjort rummet tyst.
<b>E-2:No Signal</b>	Anslut YPAO-mikrofonen säkert till YPAO MIC-jacket och mät igen. Om det här felet inträffar ofta, kontakta den butik där du köpte produkten eller ett auktoriserat Yamaha-servicecenter.
<b>E-3:No MIC</b>	Anslut YPAO-mikrofonen säkert till YPAO MIC-jacket och mät igen.
<b>E-4:User Cancel</b>	Beroende på ditt syfte kan du mäta igen eller stänga av YPAO.
<b>E-5:Headphone plugged</b>	Koppla loss hörlurarna och starta mätningen igen.
<b>E-10:Internal Err.</b>	Efter att ha avslutat YPAO stäng av den här produkten och sätta på den igen. Om det här felet inträffar ofta, kontakta den butik där du köpte produkten eller ett auktoriserat Yamaha-servicecenter.
<b>E-20:No Speakers</b>	Välj vilka högtalare som ska användas (A, B, A+B eller Off) och mät sedan igen. Om samma felmeddelande visas igen, avsluta YPAO, stäng av produkten och kontrollera anslutningarna till högtalare och/eller PRE OUT-jack. Om du använder en extern förstärkare ska du kontrollera dess anslutningar och strömförsörjning.
<b>E-21:Control Knob</b>	Se till att reglagen på frontpanelen, BASS, TREBLE, BALANCE och LOUDNESS är i mitt- eller FLAT-läge och mät sedan igen.
<b>E-22:Pure Direct</b>	Stäng av PURE DIRECT på frontpanelen (indikatorn lyser inte) och mät sedan igen.

### OBS!

- För att avsluta YPAO för att fixa orsaken tryck på ENTER-knappen och använd sedan markörknapparna (▲/▼) för att välja "Cancel" och tryck på ENTER-knappen.
- För att mäta igen tryck på ENTER-knappen och använd sedan markörknapparna (▲/▼) för att välja "Retry" och tryck på ENTER-knappen.

### Varningsmeddelande

Även om ett varningsmeddelande visas kan mätresultaten fortfarande sparas. Men för att få de bästa högtalarinställningarna rekommenderar vi att du fixar orsaken och kör mätningarna igen.

Varningsmeddelande	Lösning
<b>W-1:Out of Phase</b>	Kontrollera de kabelanslutningar (+ & -) för motsvarande högtalare. <b>Om den är felaktigt ansluten:</b> Återanslut högtalarkablarna. <b>Om den är korrekt ansluten:</b> Det här meddelandet kan visas även om allt är korrekt anslutet, beroende på typ av högtalare och installationsmiljö. Spara inställningarna och använd systemet som det är. (Detta meddelande uppmanar dig att kontrollera systemet och påverkar inte uppspelning med produkten om den används som den är.)
<b>W-2:Over Distance</b>	Kontrollera avståndet mellan lyssnarpositionen och motsvarande högtalare.



Varningsmeddelande	Lösning
<b>W-3:Level Error</b>	Fixa anslutningarna eller placeringen av motsvarande högtalare. Använd om möjligt samma eller liknande högtalare med liknande prestanda. Om det finns problem med en subwoofer, kontrollera att volymen är lämplig.

**OBS!**

Stäng av produkten innan du återansluter eller flyttar högtalare.

## Använda appen för att kontrollera YPAO-mätningar och ändra inställningar

Du kan använda den dedikerade appen ”MusicCast Controller” för att kontrollera resultaten av YPAO-mätningarna och ändra inställningarna. Använd en mobil apparat med ”MusicCast Controller” installerad för att utföra dessa steg. Skärmarna som visas i följande steg är exempel när ”Living Room” är satt som namn på det rum där produkten är installerad.

- 1 Starta ”MusicCast Controller” på din(a) mobila apparat(er), välj det rum i vilket produkten är installerad och klicka sedan på inställningsikonen.**

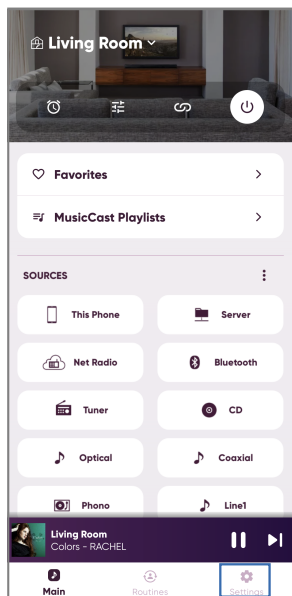

- 2 Tryck på det rum som produkten är installerad i från ”Rumsinställningar” på skärmen Inställningar.**
- 3 Tryck på ”Högtalarinställning” under ”YPAO” på skärmen för rummet (denna produkt).**
- 4 Bekräfta resultaten av YPAO-mätningen på skärmen Speaker Settings (Högtalarinställningar).**

Du kan också ändra inställningarna från skärmen Speaker Settings (Högtalarinställningar).

Menypost	Inställningsvärde eller visning	Beskrivning
<b>Högtalare</b>	A/B/A+B	Den högtalare som används visas. Om varken A eller B har valts är fältet tomt.
<b>Status</b>	Ingen mätning	Visas om YPAO inte har körts.
	Mäter...	Visas medan YPAO gör mätningar.

Menypost	Inställningsvärde eller visning	Beskrivning
<b>Status</b>	Inte tillgänglig	Visas om YPAO-mätningar inte återspeglas i högtalarinställningarna.
	Tillgänglig	Visas om YPAO-mätningar återspeglas i högtalarinställningarna.
<b>YPAO</b>	På/Av	Väljer om YPAO-mätningar ska återspeglas i högtalarinställningarna.
<b>Subwoofer</b>	Använd/använd inte	Ställer in om subwoofer ska användas/inte användas.
<b>Högtalare</b>	Spela över hela registret/Skär bas	Ställer in frekvensbandbredden för vänster/högerhögtalarna. Om du väljer lågfrekvensavskärning används den konfigurerade övergångsfrekvensen. Om en subwoofer inte kommer att användas kan inte inställningen göras.
<b>Delningsfrekvens</b>	40 Hz till 200 Hz	Ställer in högtalarnas och subwoofers övergångsfrekvenser. Om en subwoofer inte kommer att användas kan inte inställningen göras.
<b>Avstånd</b>	L _____	Ställer in avståndet från lyssnarpositionen till varje högtalare individuellt så att ljudet från varje högtalare når dig samtidigt.
	R _____	
	SW _____	
<b>Nivå</b>	L _____	Ställer in högtalarna individuellt så att volymen från varje högtalare låter lika högt vid lyssningspositionen.
	R _____	
	SW _____	
<b>Equalizer</b>	På/Av	Ställer in om en equalizer ska användas/inte användas baserat på YPAO-mätningar.
<b>YPAO-Volym</b>	På/Av	När "YPAO-Volym" är inställt på "På" justeras balansen mellan bas och diskant automatiskt tillsammans med volymen, vilket gör att du kan njuta av en naturlig ljudkvalitetsbalans även vid låga volymer.

**OBS!**

Om du ska använda en subwoofer ska du installera den innan du kör YPAO-mätningar för att säkerställa en smidig anslutning mellan bas och mellanregister. Om du tycker att basen är för hög eller låg, justera till önskad volymen med menyposten "SW" eller "Nivå".

**Relaterade länkar**

"Registrering till MusicCast-nätverket" (s.44)

# UPPSPELNING

## Grundläggande hantering

### Välj utmatande högtalare

Tryck på knappen SPEAKERS A och/eller knappen SPEAKERS B för att välja de högtalare som ska matas ut till.

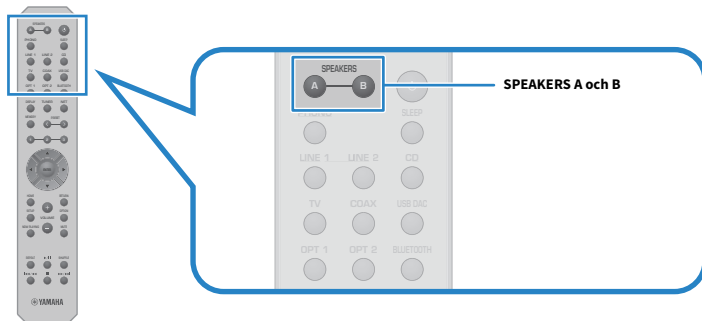

Växlar mellan högtalare A eller B PÅ/AV varje gång den trycks ner. Du kan kontrollera vilka högtalare som är valda på frontpanelens display.

- A: Utmatning från högtalare A.
- B: Utmatning från högtalare B.
- A+B: Utmatning från både högtalare A och högtalare B.
- Off: Matar inte ut från vare sig högtalare A eller B.

#### **OBS!**

- Detta kan också göras med SPEAKERS på frontpanelen.
- Oavsett val av högtalare skickas ljudet alltid ut till PRE OUT-jacken.
- Om högtalarna är anslutna med dubbelkopplade, välj A+B.
- När hörlurar är anslutna, skickas inget ljud ut från högtalarna eller PRE OUT-jacken.

## Val av ingångskälla

Om du vill spela upp musik väljer du önskad ingångskälla.

### 1 Slå på externa apparater.

### 2 Tryck på en knapp för val av ingångskälla för att välja en ingångskälla.

Väljer inmatningskällan bland följande.

- PHONO-knapp: ljud från skivspelare (spelare) matas in via PHONO-jacken.
- LINE 1/2-knapparna: ljud matas in via LINE 1/2-jacken.
- TV-knapp: ARC-kompatibel Tv-ljud inmatning via TV [ARC] -porten.
- CD-knapp: ljud matas in via CD-jacken.
- USB DAC-knapp: dator ljud matas in via USB-porten.
- OPT 1/2-knapparna: ljud matas in via OPTICAL 1/2-jacken.
- COAX-knapp: ljud matas in via COAXIAL-jacken.
- TUNER-knapp: ljud från en radiostation.
- BLUETOOTH-knapp: ljud från en enhet, t.ex. en smarttelefon, som är ansluten via Bluetooth.
- NET-knapp: ljud matas in via NETWORK-jacken eller trådlöst.

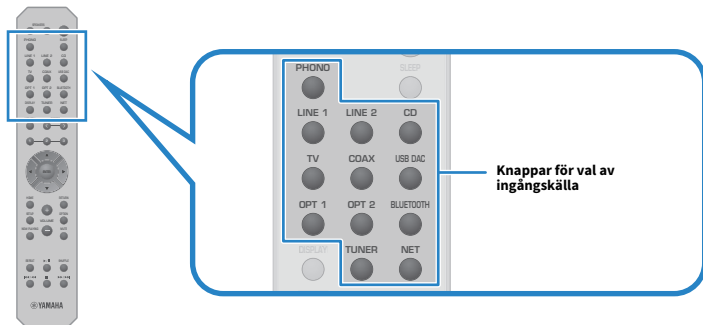

### 3 Använd en extern apparat för att starta uppspelning eller välj en radiostation med den här produkten.

#### OBS!

- Du kan också vrida INPUT på frontpanelen för att välja ingångskälla.
- Information om hur du använder den externa enheten finns i dess bruksanvisning.

## Justera volymen

Tryck på VOLUME +/--knappen för att justera volymen.

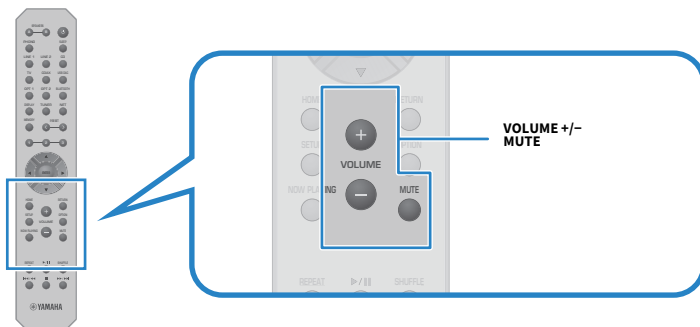

### OBS!

- Du kan också vrida VOLUME på frontpanelen för att justera den.
- Genom att trycka på MUTE-knappen kan du stänga av ljudet. Om du trycker på den igen återgår volymen till den tidigare nivån.
- Du kan justera ljudet efter dina önskemål med BASS, TREBLE, BALANCE och LOUDNESS på frontpanelen.

### Relaterade länkar

- ”Justera bas och diskant (BASS/TREBLE)” (s.57)
- ”Justera vänster/höger volymbalans (BALANCE)” (s.58)
- ”Göra det lättare att höra bas och diskant vid låga volymer (LOUDNESS)” (s.59)

## Ändra frontpanelens display

Informationen som visas på den frontpanelens display kan ändras beroende på den aktuella inmatningskällan.

Tryck upprepade gånger på fjärrkontrollens DISPLAY-knapp för att välja önskad visningspost.

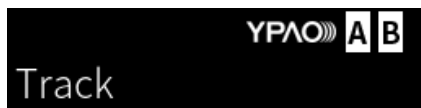

Den valda informationen visas efter 3 sekunder.



Följande visningsposter är tillgängliga.

Aktuell ingångskälla	Visade artiklar
<b>TUNER (FM/AM)</b>	Frequency (Modeller för Storbritannien, Europa och Ryssland) Radio Data System-data är även tillgängliga när produkten är inställd på en Radio Data System-sändande station. För mer information, se följande: <ul style="list-style-type: none"> <li>• "Visa Radio Data System-informationen" (s.66)</li> </ul>
<b>TUNER (DAB)</b>	(Modeller för Storbritannien, Europa, Ryssland och Australien) För mer information, se följande: <ul style="list-style-type: none"> <li>• "Visa DAB-informationen" (s.67)</li> </ul>
<b>Server AirPlay</b>	Track, Artist, Album, Time
<b>Net Radio</b>	Track, Album, Time, Station
<b>Bluetooth</b>	Track, Artist, Album

## Justera ljudet enligt dina önskemål

### Åtnjuta Pure Direct uppspelning (PURE DIRECT)

---

Pure Direct stoppar olika processer och kretsar utom de grundläggande för uppspelning, så att du kan njuta av högre ljudkvalitet med mindre brus.

Tryck på PURE DIRECT för att slå på den och indikatorn tänds.

#### **OBS!**

- När Pure Direct används är följande funktioner avaktiverade.
  - De olika justeringsfunktionerna: BASS, TREBLE, BALANCE och LOUDNESS
  - Inställningar gjorda via YPAO
  - Användning av menyerna Option och Setup
  - Indikationer på frontdisplayen (när inga åtgärder har utförts)
- När du använder Pure Direct är överföringar till MusicCast-nätverket inte tillgängliga, förutom ljudet från nätverksinnehåll och Bluetooth-enheter.

#### **Relaterade länkar**

"Använda appen för att kontrollera YPAO-mätningar och ändra inställningar" (s.50)



## Justera bas och diskant (BASS/TREBLE)

---

Du kan justera nivån för högfrekvensområdet (diskant) och lågfrekvensområdet (bas) individuellt.

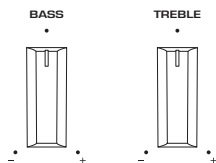

### ■ Justera basen

När basen känns för svag vrid BASS åt höger för att öka den. När basen känns för stark vrid BASS åt vänster för att minska den.

Den har platta egenskaper när den är inställd på mitten.

Inställningsområde: -10 dB till 0 till +10 dB (20 Hz)

### ■ Justera diskanten

När diskanten känns för svag vrid TREBLE åt höger för att öka den. När basen känns för stark vrid TREBLE åt vänster för att minska den.

Den har platta egenskaper när den är inställd på mitten.

Inställningsområde: -10 dB till 0 till +10 dB (20 kHz)

### **OBS!**

När Pure Direct används är inställningarna inaktiverade (vänster och höger kanal är fixerade på 0 dB).

## Justera vänster/höger volymbalans (BALANCE)

---

Eventuell obalans i volymen på grund av högtalarnas placering och/eller förhållandena i rummet kan korrigeras genom att justera balansen i volymen mellan vänster och höger högtalare.

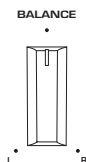

Vrid BALANCE åt vänster eller höger för att justera den vänstra kanalen (L) eller den högra kanalen (R). När den vrids helt åt vänster eller höger tystas den motsatta kanalen.

### **OBS!**

När Pure Direct används är inställningarna inaktiverade (vänster och höger kanal är fixerade på 0 dB).

## Göra det lättare att höra bas och diskant vid låga volymer (LOUDNESS)

Det sänker volymen för mellanregistret och gör det möjligt för lyssnaren att njuta av naturligt ljud även vid låga volymer genom att kompensera för den mänskliga hörsellegenskapen som gör det svårt att höra bas och diskant vid låga volymer.



### FÖRSIKTIGHET

- Om du aktiverar Pure Direct efter att ha justerat LOUDNESS, går inmatningssignalen förbi ljudnivåjusteringen och volymen ökar plötsligt. För att skydda dina öron och högtalarna från skador ska du alltid kontrollera statusen på LOUDNESS innan du aktiverar Pure Direct och om den är inställd på något annat läge än FLAT ska du sänka volymen.

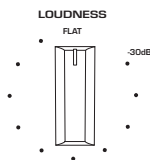

**1** Sätt LOUDNESS till läge FLAT .

**2** Vrid upp VOLUME till den högsta nivå som du normalt lyssnar på musik.

**3** Vrid LOUDNESS moturs till en måttlig volym.

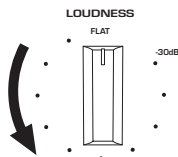

### OBS!

- Om YPAO Volume-funktionen är aktiverad kan justering av ljudstyrka inte användas.
- När Pure Direct används är inställningarna inaktiverade (motsvarande läget FLAT ).
- Om ljudstyrkeffekten är för stark (eller svag) när den spelas upp med önskad volym efter att du gjort inställningarna, justera den igen.

## Lyssna på TV-ljud

### Gör inställningar för att lyssna på TV-ljud

För att lyssna på ljudet från en ARC-kompatibel TV som är ansluten via en HDMI-kabel aktiverar du HDMI-kontrollfunktionen och konfigurerar länken mellan TV:n och den här produkten.

#### 1 Tryck på **SETUP**-knappen.

Setup-menyn visas på frontpanelens display.



#### 2 Välj ”TV” med markörknapparna (▲/▼) och tryck sedan på **ENTER**-knappen.

”HDMI Control” visas.



#### 3 Tryck på **ENTER**-knappen.

#### 4 Välj ”On” med markörknapparna (◀/▶) och tryck sedan på **ENTER**-knappen.

#### 5 Tryck på **SETUP**-knappen.

#### 6 Aktivera **TV HDMI-kontrollfunktionen**.

Se bruksanvisningen för TV:n och gör inställningarna.

#### 7 **Koppla loss TV:ns strömkontakt ur uttaget, sätt sedan i den igen och slå på TV:n.**

HDMI-anslutningen mellan TV:n och den här produkten är konfigurerad och länken är inställd.

#### **OBS!**

Om HDMI-kontrollfunktionen för den här produkten slås från av till på måste länken konfigureras på nytt.

#### **Relaterade länkar**

- ”Anslutning via HDMI till en ARC-kompatibel TV” (s.27)
- ”Lyssna på ljudet från en HDMI-ansluten TV (ARC)” (s.61)
- ”Konfigurera din TV” (s.104)

## Lyssna på ljudet från en HDMI-ansluten TV (ARC)

---

Du kan spela upp ljudet från din TV eller från externa apparater som är anslutna via HDMI till TV:n på den här produkten genom att ansluta den till en ARC-kompatibel TV via HDMI-kabel och konfigurera länken.

Växla ingången för den här produkten till "TV" och sedan växlas ljudutmatning för TV:n till den här produkten.

### ■ TV-inställningar

Det enda ljud som kan spelas upp på den här produkten via TV [ARC] -porten är PCM 2-kanaligt. Kontrollera först inställningarna på TV:n och ställ in ljudformatet för ARC-utgången till PCM 2-kanaligt. Om TV:n inte är inställd på PCM 2-kanal kan det hända att ljudet inte spelas upp alls eller att det spelas upp som högt brus. För mer information, se bruksanvisningen för TV:n.

### **OBS!**

- För att kunna använda ARC måste HDMI-kontrollfunktionen vara på.
- Du kan också styra ljudfunktioner som volym och ljuddämpning med TV:ns fjärrkontroll.

### **Relaterade länkar**

- "Anslutning via HDMI till en ARC-kompatibel TV" (s.27)
- "Gör inställningar för att lyssna på TV-ljud" (s.60)
- "Konfigurera din TV" (s.104)

## Att lyssna på radio

### Förbered för att lyssna på radio

---





#### Ange frekvensstegen

##### Modell för

Asien och Taiwan

Sätt radioinställningsfrekvensstegen för denna produkt beroende på ditt land eller region.

Den fabriksinställda frekvenssteginställningen för FM är 50 kHz och för AM 9 kHz. Beroende på land eller region anger du frekvensstegen till 100 kHz för FM och 10 kHz för AM.

- 1 Tryck på  (ström) brytaren på frontpanelen för att slå av strömmen.**
- 2 Medan du trycker på RETURN på frontpanelen, tryck på  (ström) brytaren.**
- 3 Vrid SELECT på frontpanelen för att välja ”Frequency Step” och tryck på SELECT.**
- 4 Vrid SELECT för att välja ”FM100/AM10” och tryck på SELECT.**
- 5 Tryck på  (ström) brytaren för att stänga av den.**
- 6 Tryck på  (ström) brytaren igen för att slå på den igen.**

Detta avslutar inställningarna.

#### OBS!

Förinställd (registrerade radiostationer) och frekvens kommer att initieras om du ändrar radions inställda frekvenssteg.

#### Relaterade länkar

”Ändra frekvensinställningen för FM/AM” (s.113)

## Förbereda sökningen efter DAB-stationer

### Modell för

Storbritannien, Europa, Ryssland och Australien

Innan lyssning på DAB (Digital Audio Broadcasting) radio, utför en inledande sökning för att registrera DAB-radiostationer automatiskt.

- 1 Växla ingång till "TUNER".**
- 2 Tryck på TUNER-knappen för att välja DAB-bandet.**

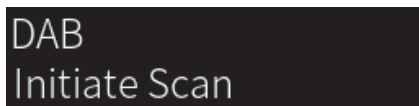

Efter 3 sekunder startar den inledande sökningen. När den inledande sökningen har avslutats väljer produkten automatiskt den första DAB-radiostationen i frekvensordning.

### OBS!

- DAB använder digitala signaler för att ge ett klarare ljud och en mer stabil mottagning jämfört med analoga signaler. Denna produkt kan även ta emot DAB+ (en uppgraderad version av DAB) som möjliggör fler stationer med MPEG-4 HE-AAC v2 ljudkodek som ger en mer effektiv signalöverföring.
- Kontrollera DAB-täckningen i ditt område eftersom alla områden ännu inte har täckning. En lista över nationell status för DAB och frekvenser för DAB finns på webbplatsen WorldDMB på <http://www.worlddab.org/>.
- Om inga DAB-radiostationer hittas i en inledande sökning kommer frontpanelens display ändras till "Off Air".
- För att göra en inledande kanalsökning igen efter att vissa DAB-radiostationer har lagrats välj "Init Scan" på Option-menyn. Om du gör en inledande kanalsökning igen raderas alla de DAB-radiostationer som finns registrerade på samtliga förvalsnummer.
- Du kan kontrollera signalstyrkan för varje DAB-kanaletikett. Välj "Tune AID" i Option-menyn.

### Relaterade länkar

- "Kontrollera signalstyrkan för de olika DAB-radiokanalerna" (s.85)
- "Utför initial sökning för DAB-radiomottagning" (s.84)

### ■ DAB-frekvensinformation

Denna produkt stöder endast Band III (174 till 240 MHz).

Frekvens	Kanaletikett
174,928 MHz	5A
176,640 MHz	5B
178,352 MHz	5C
180,064 MHz	5D
181,936 MHz	6A
183,648 MHz	6B
185,360 MHz	6C
187,072 MHz	6D
188,928 MHz	7A
190,640 MHz	7B

## UPPSPELNING &gt; Att lyssna på radio

<b>Frekvens</b>	<b>Kanaetikett</b>
192,352 MHz	7C
194,064 MHz	7D
195,936 MHz	8A
197,648 MHz	8B
199,360 MHz	8C
201,072 MHz	8D
202,928 MHz	9A
204,640 MHz	9B
206,352 MHz	9C
208,064 MHz	9D
209,936 MHz	10A
211,648 MHz	10B
213,360 MHz	10C
215,072 MHz	10D
216,928 MHz	11A
218,640 MHz	11B
220,352 MHz	11C
222,064 MHz	11D
223,936 MHz	12A
225,648 MHz	12B
227,360 MHz	12C
229,072 MHz	12D
230,784 MHz	13A
232,496 MHz	13B
234,208 MHz	13C
235,776 MHz	13D
237,488 MHz	13E
239,200 MHz	13F



## Välj en radiostation

---

Du kan använda produktens inbyggda mottagare för att lyssna på radio.

### 1 Växla ingång till "TUNER".

Aktuellt vald frekvens visas på frontpanelens display.

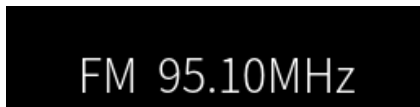

### 2 Tryck på TUNER-knappen för att växla till nästa mottagningsband.

- FM/AM (Modeller för USA, Kanada, Kina, Korea, Asien och Taiwan)
- DAB/FM (Modeller för Storbritannien, Europa, Ryssland och Australien)

### 3 Välj en radiostation.

- För att ange en frekvens och välja en radiostation trycker på markörknapparna (◀/▶) upprepade gånger. Du kan också söka efter stationer automatiskt genom att trycka länge på markörknapparna (◀/▶).
- För att välja en registrerad radiostation tryck på knappen PRESET och välj önskat förvalsnummer. För att återgå till att välja stationer via frekvens tryck på RETURN-knappen.

#### OBS!

- FM-radiomottagningsläget (stereo/mono) kan ställas in via "FM Mode" i Option-menyn. När mottagningen av en FM-radio är instabil kan det hjälpa att byta till mono mottagning.
- Du kan kontrollera signalstyrkan för varje DAB-kanaletikett. Välj "Tune AID" i Option-menyn.

#### Relaterade länkar

- "Autoregistrera FM-radiostationer (automatiskt förinställning)" (s.68)
- "Registrera radiostation manuellt" (s.69)
- "Ställa in mottagningsläget (stereo/mono) för FM-radio" (s.83)
- "Kontrollera signalstyrkan för de olika DAB-radiokanalerna" (s.85)

## Visa Radio Data System-informationen

---

### Modell för

Storbritannien, Europa och Ryssland

Radio Data System är ett system för dataöverföring som används av FM-stationer. Denna produkt kan ta emot olika typer av data, så som "Program Service", "Program Type", "Radio Text" och "Clock Time" när den är inställd på en Radio Data System-station.

### 1 Ställ in önskad Radio Data System-station.

### 2 Tryck på DISPLAY-knappen på fjärrkontrollen för att välja mellan olika visningsposter.

Informationen visas på frontpanelens display.

<b>Frequency</b>	Frekvens
<b>Program Service</b>	Programtjänstnamn
<b>Program Type</b>	Aktuell programtyp
<b>Radio Text</b>	Information om det aktuella programmet
<b>Clock Time</b>	Aktuell tid

### OBS!

- "----" visas på "Program Service", "Program Type", "Radio Text" och "Clock Time" om radiostationen inte tillhandahåller Radio Data System-tjänsten.
- Vi rekommenderar användning av "Auto Preset" för att ställa in Radio Data System sändande stationer.

### Relaterade länkar

"Autoregistrera FM-radiostationer (automatiskt förinställning)" (s.68)

## Visa DAB-informationen

---

### Modell för

Storbritannien, Europa, Ryssland och Australien

Denna produkt kan ta emot olika typer av DAB-information när den är inställd på en DAB-radiostation.

- 1 Ställ in en önskad DAB-radiostation.**
- 2 Tryck på DISPLAY-knappen på fjärrkontrollen för att välja mellan olika visningsposter.**

Informationen visas på frontpanelens display.

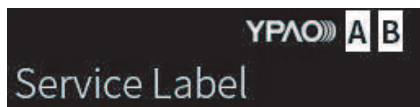

<b>Service Label</b>	Stationsnamn
<b>Dynamic Label</b>	Information om den aktuella radiostationen
<b>Ensemble Label</b>	Ensemblenamn
<b>Program Type</b>	Stationens genre
<b>Date and Time</b>	Aktuellt datum och aktuell tid
<b>Audio Mode</b>	Ljudläge (monoljud/stereoljud) och bitfrekvens
<b>CH Label/Frequency</b>	Kanalens namn och frekvens
<b>Signal Quality</b>	Mottagningens signalkvalitet (0 [ingen] till 100 [bäst])

### OBS!

En del information finns kanske inte tillgänglig för den valda DAB-radiostationen och "----" visas.

## Autoregistrera FM-radiostationer (automatiskt förinställning)

---

Den här funktionen registrerar automatiskt de FM-stationer som har den starkaste signalen till förvalsnummer.

- 1 Växla ingång till "TUNER".**
- 2 Växla mottagningsband till FM.**
- 3 Tryck på OPTION-knappen.**
- 4 Välj "Auto Preset" med markörknapparna (▲/▼) och tryck sedan på ENTER-knappen.**
- 5 Använd markörknapparna (▲/▼) för att välja ett förvalsnummer för att starta den automatiska förvalsprocessen.**
- 6 Tryck på ENTER-knappen.**

Automatisk förinställning börjar och "Searching" visas under det automatiska förinställningsförfarandet.

När den automatiska förinställningen är klar visas "Finished" och menyen Option stängs automatiskt.

### OBS!

- Maximalt 40 radiostationer kan registreras.
- Tryck på RETURN-knappen för att avbryta registreringen.
- (Modeller för Storbritannien, Europa och Ryssland) Det är bara Radio Data System-stationer som registreras automatiskt av funktionen automatisk förinställning.

### Relaterade länkar

- "Välj en radiostation" (s.65)
- "Registrera radiostation manuellt" (s.69)

## Registrera radiostation manuellt

---

Du kan välja en radiostation och registrera den manuellt till ett förvalsnummer.

### 1 Välj en radiostation.

### 2 Tryck på MEMORY-knappen.

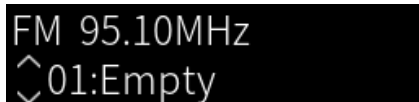

### 3 Tryck på PRESET-knappen och välj förvalsnummer som ska registreras.

### 4 Tryck på MEMORY-knappen.

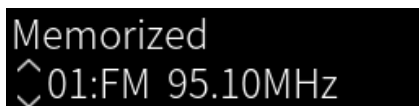

Detta avslutar registreringen.

### OBS!

- Maximalt 40 radiostationer kan registreras.
- Om du vill registrera en radiostation till nästa tomma nummer från det tidigare förvalsnummer trycker du på MEMORY-knappen i cirka 3 sekunder medan du är på den önskade radiostationen.
- Om du vill gå tillbaka till ursprungsskärmen utan att registrera trycker på RETURN-knappen.
- Efter 30 sekunders inaktivitet återgår displayen automatiskt till föregående skärm.

### Relaterade länkar

- "Välj en radiostation" (s.65)
- "Autoregistrera FM-radiostationer (automatiskt förinställning)" (s.68)

## Ta bort registreringen av en radiostation

---

Här förklaras hur du tar bort registreringen av en förinställd radiostation.

- 1 Växla ingång till "TUNER".**
- 2 Tryck på OPTION-knappen.**
- 3 Välj "Clear Preset" med markörknapparna (▲/▼) och tryck sedan på ENTER-knappen.**
- 4 Tryck på PRESET-knappen, välj förvalsnummer för att avlägsna och tryck sedan på ENTER-knappen.**

När registreringen avlägsnas visas "Cleared" och nästa registrerade förvalsnummer visas.
- 5 Om du vill avlägsna ett annat förvalsnummer, upprepa steg 4.**
- 6 Tryck på OPTION-knappen.**

Detta avslutar avlägsnande av registrering.

## Uppspelning via en Bluetooth®-anslutning

### Spela upp ljudet från en Bluetooth-apparat på den här produkten (ljudmottagning)

Den här produkten kan spela upp musikfiler och liknande som sparats på en Bluetooth-apparat (t.ex. en smarttelefon).



#### FÖRSIKTIGHET

- Om du justerar volymen på Bluetooth-apparaten kan den bli oväntat högljud och skada din hörsel och/eller utrustning. Om volymen blir för högt under uppspelningen avsluta omedelbart uppspelningen.

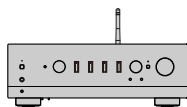

Denna produkt



Bluetooth-apparat  
(smarttelefon, etc.)

#### 1 Växla ingång till "Bluetooth".

#### 2 Välj den här produkten (den här produktens nätverksnamn) på Bluetooth-apparaten.

Om ett lösenord krävs skriver du in numret "0000".

#### 3 Spela upp ljudet på en Bluetooth-apparat.

#### OBS!

- Om en parat Bluetooth-apparat upptäcks växlar ingången och apparaten ansluts automatiskt. Om du vill ansluta till en annan Bluetooth-apparat måste du först koppla bort den aktuella anslutningen.
- Använd uppspelningsknapparna på fjärrkontrollen för att styra uppspelningen på Bluetooth-apparaten.
- Volymen på den här produkten kan styras från Bluetooth-apparaten medan den spelar upp (vissa Bluetooth-apparater kanske inte kan styra volymen).
- För att koppla bort Bluetooth-apparaten, gör något av följande.
  - Koppla från anslutningen på Bluetooth-apparaten.
  - Tryck på BLUETOOTH-knappen i 3 sekunder (det kan ta lite tid att koppla bort).
  - Ändra produktens ingång till något annat än "Bluetooth".
  - Ändra "Bluetooth" på Setup-menyn till "Off".
- Bluetooth-indikatorn på frontpanelen tänds när en Bluetooth-apparat är ansluten.
- Du kan ändra uppspelningsinformation som visas på frontpanelens display genom att upprepad gånger trycka på DISPLAY-knappen när den spelar upp.

#### Relaterade länkar

- "Konfigurera Bluetooth" (s.102)
- "Ställa in volymläsning med den här produkten när du spelar upp en AirPlay/Bluetooth-apparat" (s.86)
- "Ändra frontpanelens display" (s.55)

## Spela upp den här produktens ljud via Bluetooth-högtalare/hörlurar (ljudöverföring)

Du kan överföra ljudet som spelas upp på den här produkten till Bluetooth-högtalare/hörlurar.

Anslut endast till Bluetooth-högtalare/hörlurar som har volymjustering. Den här produkten kan inte justera deras volym.

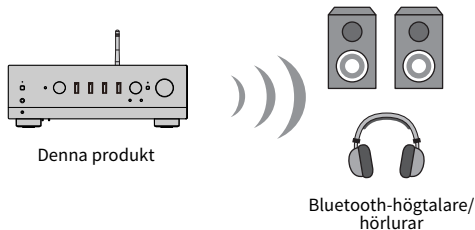

- 1 Välj en annan ingång än "Bluetooth".**
- 2 Placera Bluetooth-högtalarna/hörlurarna du vill ansluta i parningsläge.**
- 3 Välj ingångskälla med MusicCast Controller-appen.**
- 4 Klicka på inställningsikonen på uppspelningsskärmen.**
- 5 Klicka på "Bluetooth överföring" på skärmen för ljudinställningar.**
- 6 Slå på "Bluetooth överföring" från inställningsskärmen för Bluetooth-överföring.**
- 7 Välj Bluetooth-högtalare/hörlurar som skickar till.**

När anslutningen är avslutad kommer ljud att matas ut från Bluetooth-högtalarna/hörlurarna.

### OBS!

- Justerare upp volymen på ansluten Bluetooth-apparaten.
- Ljud som spelas upp matas även ut från högtalare som är anslutna till denna produkt.
- AirPlay-, DSD- och PCM-ljud som överstiger 192 kHz kan inte överföras.
- När Pure Direct används kan ljudet från andra ingångskällor än nätverksinnehåll inte överföras.
- Ljud kan inte skickas och tas emot samtidigt via Bluetooth-funktionen.
- För att koppla bort Bluetooth-apparaten, gör något av följande.
  - Koppla från anslutningen på Bluetooth-apparaten.
  - Ändra ingången för den här produkten till "Bluetooth".
  - Ändra "Bluetooth" på Setup-menyn till "Off".
- Bluetooth-indikatorn på frontpanelen tänds när en Bluetooth-apparat är ansluten.

### Relaterade länkar

"Konfigurera Bluetooth" (s.102)



## Lyssna på musik via AirPlay

### Spela upp musik via AirPlay

Du kan spela upp musik och annat innehåll på den här produkten via AirPlay. Peka (eller klicka) på AirPlay-ikonen på din iPhone eller iTunes/musik och välj den här produkten som destination för utmatning.



#### FÖRSIKTIGHET

- Volymen kan bli högre än förväntat när du justerar den på din AirPlay-apparat, vilket kan skada din hörsel och/eller apparaten. Om volymen blir för högt under uppspelningen avsluta omedelbart uppspelningen.

#### Förklaring av knappfunktioner: uppspelningsknappar

- ►/■ (spela/pausa)-knapp: startar eller pausar uppspelning.
- ■ (Stopp)-knapp: stoppar uppspelning.

#### OBS!

- Du kan ställa in den här produkten så att den slås PÅ automatiskt när din AirPlay-apparat börjar spela upp.
- Du kan ändra nätverksnamn för den här produkten som visas på din AirPlay-apparat.
- Du kan styra volymen för denna produkt från AirPlay-apparaten under uppspelning.
- Du kan ändra uppspelningsinformation som visas på frontpanelens display genom att upprepade gånger trycka på DISPLAY-knappen när den spelas upp.
- Denna produkt är kompatibel med AirPlay 2.
- För information om AirPlay se Apples officiella webbplats.
- AirPlay-ljud kan inte överföras till MusicCast-nätverket.

#### Relaterade länkar

- "Konfigurerar ett nätverk" (s.97)
- "Ställa in volymläsning med den här produkten när du spelar upp en AirPlay/Bluetooth-apparat" (s.86)
- "Ändra frontpanelens display" (s.55)

## Lyssna på internetradio

### Välja en internetradiostation

När den här produkten är ansluten till ett nätverk kan du välja och spela upp internetradiostationer.

#### **1 Tryck upprepade gånger på fjärrkontrollens NET-knapp för att växla ingång till "Net Radio".**

Bläddra bland indikationer som visas på frontpanelens display.

#### **2 Välj innehåll med markörknapparna och tryck på ENTER-knappen.**

Den börjar spela.

#### **Förklaring av knappfunktioner: uppspelningsknappar**

- ▶/■ (spela/pausa)-knapp: startar uppspelning (kan inte pausa).
- (Stopp)-knapp: stoppar uppspelning.

#### **Förklaring av knappfunktioner: uppspelningsinfo**

- NOW PLAYING-knapp: visar uppspelningsinformation för internetradiostationen på frontpanelens display.
- DISPLAY-knapp: tryck upprepade gånger under uppspelning för att växla uppspelningsinformationen som visas på frontpanelens display.

#### **Förklaring av knappfunktioner: innehållsrelaterat**

- Markörknappar: för att välja internetradiostation, mappar, m.m. Tryck på dem under uppspelning ändrar frontpanelens display till bläddringsindikatorn, tillåta att annat innehåll väljs.
- ENTER-knapp: tryck på när en mapp är vald för att flytta ner en nivå. Tryck på när en internetradiostation är vald för att starta spela den.
- RETURN-knapp: visas en nivå högre.
- HOME-knappen: visar varje toppnivå. Genom att trycka denna under uppspelning ändrar frontpanelens display till toppnivån i bläddringsindikatorn, tillåter att annat innehåll kan väljas.

#### **OBS!**

- Du kan registrera ditt favoritinnehåll till förval och sedan enkelt återkalla det.
- Vissa internetradiostationer kanske inte alltid är tillgängliga.
- Denna funktion använder airable.Radio tjänst. airable är en tjänst från som erbjuds av airable GmbH. Denna tjänst kan ändras, avbrytas eller avslutas utan föregående meddelande. Observera att Yamaha Corporation inte på något sätt är ansvarigt för detta.

#### **Relaterade länkar**

- "För att göra en nätverksanslutning" (s.38)
- "Registrera ditt favoritinnehåll till förinställningar" (s.89)
- "Ändra frontpanelens display" (s.55)

## Lyssna på strömningstjänster

### Lyssna på strömningstjänster

---

När den här produkten är ansluten till ett nätverk kan du spela upp innehåll som distribueras av olika strömningstjänster.

För information om strömningstjänster som stöds gå till produktinformationssidorna på Yamahas webbplats eller hänvisa till MusicCast Controller.

På följande webbplats finns även ytterligare information om olika strömningstjänster.

<https://manual.yamaha.com/av/mc/ss/>

#### **OBS!**

- Vissa strömningstjänster kräver en prenumeration till deras betaltjänster. För mer information om varje tjänsteleverantör se dess officiella webbplats.
- Strömningstjänster kan ändras, avbrytas eller avslutas utan föregående meddelande. Observera att Yamaha Corporation inte på något sätt är ansvarigt för detta.

#### **Relaterade länkar**

- "Konfigurerar ett nätverk" (s.97)
- "Registrering till MusicCast-nätverket" (s.44)

## Spela upp låtar på mediaserver (PC/NAS)

### Spela upp låtar på mediaserver (PC/NAS)

När den här produkten är ansluten till ett nätverk kan den spela upp musikfiler som sparats på en mediaserver som är ansluten till samma server.

#### OBS!

Det är nödvändigt att aktivera inställningen för mediedelning på varje apparat eller mediaserver i förväg. För mer information, se bruksanvisningen för varje apparat och program.

#### 1 Tryck upprepade gånger på fjärrkontrollens NET-knapp för att växla ingång till ”Server”.

Bläddra bland indikationer som visas på frontpanelens display.

#### 2 Välj en mediaserver med markörknapparna och tryck sedan på ENTER-knappen.

#### 3 Välj innehåll med markörknapparna och tryck på ENTER-knappen.

När du väljer en låt börjar den spelas upp.

#### Förklaring av knappfunktioner: uppspelningsknappar

- ▶/■ (spela/pausa)-knapp: startar eller pausar uppspelning.
- (Stopp)-knapp: stoppar uppspelning.
- ◀◀/▶▶ (Hoppa/Spola bakåt)-knapp: hoppar till början av aktuell sång (fortsätt att trycka för att gå till föregående sång).
- ▶▶/▶▶ (Spola framåt/Hoppa)-knapp: hoppar till början av nästa sång.
- REPEAT-knapp: ändrar uppspelningsläge till Upprepa. Kontrollera inställningar på frontpanelens display.
  - Off: Avaktiverar upprepat läge.
  - One: spelar upp aktuell låt upprepade gånger.
  - All: spelar alla låtar i albumet (eller i mappen) upprepade gånger.
- SHUFFLE-knapp: ändrar uppspelningsläge till blandad uppspelning. Kontrollera inställningar på frontpanelens display.
  - Off: avaktiverar blandad uppspelningsläge.
  - On: spelar alla låtar i albumet (eller i mappen) i slumpmässig ordning.

#### Förklaring av knappfunktioner: uppspelningsinfo

- NOW PLAYING-knapp: visar uppspelningsinformation på frontpanelens display för låten som spelas.
- DISPLAY-knapp: tryck upprepade gånger under uppspelning för att växla uppspelningsinformationen som visas på frontpanelens display.

#### Förklaring av knappfunktioner: innehållsrelaterat

- Markörknappar: för att välja musikfiler, mappar, m.m. Tryck på dem under uppspelning ändrar frontpanelens display till bläddringsindikatorn, tillåta att annat innehåll väljs.
- ENTER-knapp: tryck på när en mapp är vald för att flytta ner en nivå. Tryck på när en musikfil är vald för att starta spela den.

## UPPSPELNING > Spela upp låtar på mediaserver (PC/NAS)

- RETURN-knapp: visas en nivå högre.
- HOME-knappen: visar varje toppnivå. Genom att trycka denna under uppspelning ändrar frontpanelens display till toppnivån i bläddringsindikatorn, tillåter att annat innehåll kan väljas.

### **OBS!**

- Du kan konfigurera den så att produkten slås på automatiskt när du börjar spela upp musik på mediaservern.
- Om ljudet bryts när du är ansluten till ett trådlöst nätverk, anslut till ett trådbundet nätverk.
- Uppspelningen kan styras från en digital mediakontroller (DMC).
- Du kan registrera ditt favoritinnehåll till förval och sedan enkelt återkalla det.
- När musik spelas på en apparat så som en smartphone eller surfplatta, inställningarna för apparaten för upprepa, blanda, m.m. följs så inställning av dessa funktioner på produkten kanske inte har någon effekt.

### **Relaterade länkar**

- "Inställning automatisk uppspelning" (s.87)
- "Konfigurerar ett nätverk" (s.97)
- "Registrera ditt favoritinnehåll till förinställningar" (s.89)
- "Filformat som stöds på den här produkten (nätverk)" (s.141)
- "Ändra frontpanelens display" (s.55)

## Spela upp ljud från din dator (USB DAC)

### Spela upp musik som finns på din dator

När den här produkten är ansluten till en dator via en USB-kabel kan den spela upp musik som finns på datorn.

#### OBS!

Det kan vara nödvändigt att installera drivrutiner när du ansluter produkten till en dator.

#### 1 Växla ingång till ”USB DAC”.

#### 2 Ställ in datorns ljudutgångsdestination till ”Yamaha USB DAC”.

##### För Windows OS:

Start-meny → Settings → System → Sound [Output]

##### För macOS:

System Preferences → Sound → [Output]-flik

Konfigurationsmetoden varierar beroende på version av operativsystem.

#### 3 Spela upp musik på din dator.

Bekräfta att ljud matas ut från den här produkten.

#### OBS!

- Vissa datorprogram har oberoende inställningar för utdatadestinationen. Kontrollera i så fall programmets inställningar.
- Information om signalformat visas på frontpanelens display under uppspelning. ”---” visas när det inte spelas upp eller om signalformatet inte stöds.

#### ■ Justera volymen

För bättre ljudkvalitet ställer du in volymen på din dator på maximal nivå och ökar sedan gradvis volymen på den här produkten från den lägsta nivån tills den når önskad nivå.

#### OBS!

- Under uppspelning får du inte koppla bort USB-kabeln, stänga av produkten eller byta ingång. Det kan leda till funktionsfel på produkten.
- Om du vill stänga av ljudet från datorns gränssnitt när du spelar musik, ändra inställningarna i datorn.
- Musik som är lagrad på din dator kan inte styras via den här produkten eller dess fjärrkontroll. Om du vill kontrollera musik som sparats på datorn gör det på datorn.

#### Relaterade länkar

- ”Ansluta till din dator (USB DAC funktion)” (s.28)
- ”Format som kan spelas upp med USB DAC” (s.142)

## Option-menyer (inställningar för varje ingångskälla)

### Grundläggande funktioner för Option-menyn

---

Du kan ställa in uppspelningsrelaterade funktioner så att de passar den källa som spelas upp för tillfället. Grundinställningarna för Option-menyn är som följer.

**1 Tryck på OPTION-knappen.**

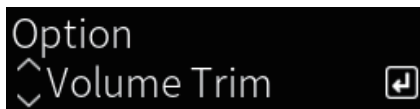

**2 Välj innehåll med markörknapparna och tryck på ENTER-knappen.**

För att gå tillbaka en nivå i menyn trycker du på RETURN-knappen.

**3 Välj önskad inställning med markörknapparna (◀/▶).**

**4 Tryck på OPTION-knappen.**

Detta avslutar konfigureringen.

#### Relaterade länkar

- "Menystruktur" (s.94)
- "Lista över Option-menyer" (s.80)

## Lista över Option-menyer

Följande inställningar är tillgängliga i Option-menyn.

Menypost	Sidan
<b>Volume Trim</b>	81
<b>Input Trim</b>	81
<b>Signal info</b>	82
<b>Format</b>	82
<b>Sampling</b>	82
<b>Auto Preset</b>	68
<b>Clear Preset</b>	70
<b>FM Mode</b>	83
<b>Init Scan</b>	84
<b>Tune AID</b>	85
<b>Volume Interlock</b>	86
<b>Auto playback</b>	87
<b>PLL</b>	88

### OBS!

Inställningar tillgängliga på Option-menyn varierar beroende på ingångskällan. Endast de menyposter som kan konfigureras visas på frontpanelens display.



## Korrigerade volymskillnader mellan ingångskällor

---

Du kan korrigera volymskillnader mellan ingångskällor. Om det stör dig när volymen blir högre/svagare när du byter ingångskälla kan du använda den här inställningen för att finjustera dem.

### Option-meny

”Volume Trim” > ”Input Trim”

### Inställningsvärde

-10,0 dB till +10,0 dB

### OBS!

Varje ingångskälla kan ställas in individuellt.

### Relaterade länkar

”Grundläggande funktioner för Option-meny” (s.79)

## Visa information om ljudingångssignal

---

### ■ Visa formatinformation

Du kan visa formatinformation för den ljudsignal som spelas upp.

#### Option-menyer

”Signal info” > ”Format”

#### Relaterade länkar

”Grundläggande funktioner för Option-menyer” (s.79)

### ■ Visning av samplingsfrekvensen

Du kan visa samplingsfrekvensen för den ljudsignal som spelas upp.

#### Option-menyer

”Signal info” > ”Sampling”

#### Relaterade länkar

”Grundläggande funktioner för Option-menyer” (s.79)

## Ställa in mottagningsläget (stereo/mono) för FM-radio

---

Du kan ställa in mottagningsläget (stereo/mono) för FM-radio. När mottagningen av en FM-radio är instabil kan det hjälpa att byta till mono mottagning.

### Option-menyn

”FM Mode”

### Inställningsvärde

---

Stereo	Tar emot FM-radio i stereo.
Mono	Tar emot FM-radio i mono.

---

### Relaterade länkar

”Grundläggande funktioner för Option-menyn” (s.79)

## Utför initial sökning för DAB-radiomottagning

---

### Modell för

Storbritannien, Europa, Ryssland och Australien

Utför inledande sökning för att söka DAB-radiostationer.

### Option-meny

”Init Scan”

- 1 Välj ”TUNER” som ingångskälla.**
- 2 Tryck på TUNER-knappen för att välja DAB-bandet.**
- 3 Tryck på OPTION-knappen.**
- 4 Använd markörknapparna för att välja ”Init Scan” och tryck på ENTER knappen.**
- 5 Tryck på ENTER-knappen för att starta en inledande sökning.**

När den inledande sökningen har avslutats väljer produkten automatiskt den första DAB-radiostationen i frekvensordning.

### OBS!

- Om du gör en inledande kanalsökning igen raderas alla de DAB-radiostationer som finns registrerade på samtliga förvalsnummer.
- Om inga DAB-radiostationer hittas under den inledande sökningen tryck på ENTER-knappen för att starta en inledande sökning igen.

### Relaterade länkar

”Grundläggande funktioner för Option-meny” (s.79)

## Kontrollera signalstyrkan för de olika DAB-radiokanalerna

---

### Modell för

Storbritannien, Europa, Ryssland och Australien

Du kan kontrollera signalstyrkan för varje DAB-kanaletikett.

### Option-meny

”Tune AID”

- 1 Välj ”TUNER” som ingångskälla.**
- 2 Tryck på TUNER-knappen för att välja DAB-bandet.**
- 3 Tryck på OPTION-knappen.**
- 4 Använd markörknapparna för att välja ”Tune AID” och tryck på ENTER knappen.**
- 5 Använd markörknapparna för att välja den önskade DAB-kanaletiketten.**  
Mottagningsstyrkan för DAB-kanaletiketten visas i 0 (ingen) till 100 (bästa).
- 6 Tryck på OPTION-knappen.**

Detta avslutar kontrollen.

### Relaterade länkar

”Grundläggande funktioner för Option-meny” (s.79)

## Ställa in volymläsning med den här produkten när du spelar upp en AirPlay/Bluetooth-apparat

---

När du väljer en AirPlay/Bluetooth-ingång kan du ställa in om volymen ska kopplas till den här produkten. Om du ställer in något annat än Off kan den här produktens volym justeras av AirPlay- eller Bluetooth-apparaten.

### Option-menyn

”Volume Interlock”

### Inställningsvärde

---

Off	Inaktiverar volymkontroll från AirPlay och Bluetooth apparater.
Limited	Aktiverar volymkontrollen för att stänga av ljudet och inom intervallet -96,5 till -40,0 dB.
Full	Aktiverar volymkontrollen för att stänga av ljudet och inom intervallet -96,5 till 0,0 dB.

---

### OBS!

Volymläs är inte tillgängligt på alla Bluetooth-apparater.

### Relaterade länkar

”Grundläggande funktioner för Option-menyn” (s.79)

## Inställning automatisk uppspelning

---

Ställer in om automatisk uppspelning av innehåll från mediaservern ska ske automatiskt.

### Option-meny

”Auto playback”

### Inställningsvärde

---

Off	Avaktivera automatisk uppspelning.
On	När strömmen slås på eller ingången ändras börjar det innehåll som spelades upp senast automatiskt att spelas upp.

---

### OBS!

- Inställningarna för automatisk uppspelning är endast tillgängliga när ingången är ”Server”.
- Vissa ingångar är alltid på automatisk uppspelning, till exempel internetradiostationer och Bluetooth-apparater.
- Automatisk uppspelning kanske inte fungerar med vissa ingångar eller innehåll.

### Relaterade länkar

”Grundläggande funktioner för Option-meny” (s.79)

## Förbättra intermittent avbrutet ljud från digitala ljudingångar

---

Ändra den här inställningen om ingångssignalen är instabil och ljudet störs med jämna mellanrum. "Mode 3" har den bästa ljudkvaliteten medan "Mode 1" är mest motståndskraftig mot klockfluktuationer; ju lägre värde ju mindre sannolikhet för avbrott.

### Option-menyn

"PLL"

### Inställningsvärde

Mode 1, Mode 2, Mode 3

### OBS!

Inställningarna för "PLL" är endast tillgängliga när ingången är "OPTICAL1", "OPTICAL2", "COAXIAL" eller "TV".

### Relaterade länkar

"Grundläggande funktioner för Option-menyn" (s.79)



# PRAKTISKA FUNKTIONER

## Förinställda funktioner

### Registrera ditt favoritinnehåll till förinställningar

Om du registrerar ditt favoritinnehåll (låtar från mediaservern, internetradiostationer, osv.) till förinställningar eller till 1/2/3-knapparna är det enkelt att återkalla det senare.

#### ■ Förinställd registrering

”TUNER”, ”Server”, ”Net Radio” och vissa strömningstjänster kan registreras.

**1 Välj de radiostationer som du vill registrera eller spela upp låtar eller internetradiostationer.**

**2 Tryck på MEMORY-knappen.**

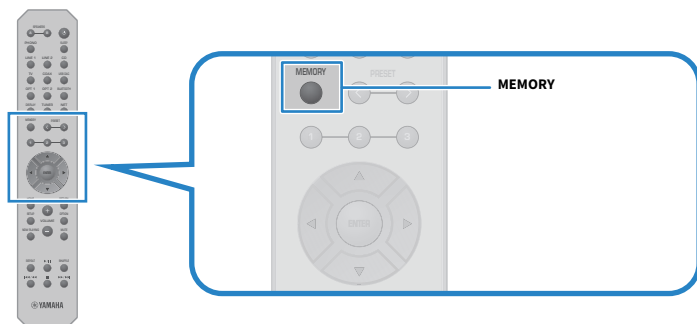

Förvalsnumret och det innehåll som ska registreras visas på frontpanelens display. ”Empty” visas om det inte är registrerat.

**3 Tryck på PRESET-knappen och välj förvalsnummer som ska registreras.**

**4 Tryck på MEMORY-knappen.**

De registrerade förvalsnumren och ”Memorized” visas.

Detta avslutar registreringen.

#### OBS!

- Genom att trycka på MEMORY-knappen i 3 sekunder eller längre kan du registrera tomma förvalsnummer automatiskt.
- Om du vill gå tillbaka till ursprungsskärmen utan att registrera trycker du på RETURN-knappen.
- Totalt kan 80 innehåll registreras: 40 för ”TUNER” och 40 för nätverksinnehåll som ”Server”, ”Net Radio” osv.
- Den typ av innehåll som kan registreras kan variera för strömningstjänster och ”Net Radio” beroende på vald radiostation eller tjänst.

## ■ Registrera en favorit (1/2/3-knappar)

”TUNER”, ”Server”, ”Net Radio” och vissa strömningstjänster kan registreras.

**1 Välj de radiostationer som du vill registrera eller spela upp låtar eller internetradiostationer.**

**2 Tryck på en sifferknapp (antingen 1/2/3) i 3 sekunder eller längre.**

Om en favorit redan är registrerad skrivs den över.

Detta avslutar registreringen.

### **OBS!**

- Förutom förinställningar kan favoriter registreras för varje sifferknapp.
- Om de inte kan registreras visas ”Not Available” på frontpanelens display.

## Återkalla innehåll som är registrerats till ett förval

Välj det innehåll du vill lyssna på från det innehåll (låtar från en mediaserver eller internetradio) som är registrerade till förval och/eller 1/2/3 -knappar.

### ■ Återkalla ett förval

#### 1 Tryck på TUNER-knappen eller NET-knappen.

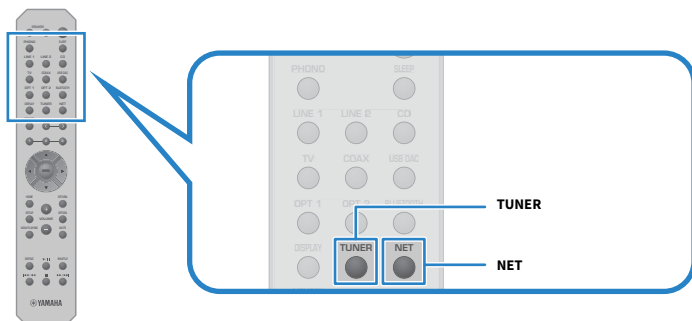

#### 2 Tryck på PRESET-knappen och välj det innehåll du vill lyssna på.

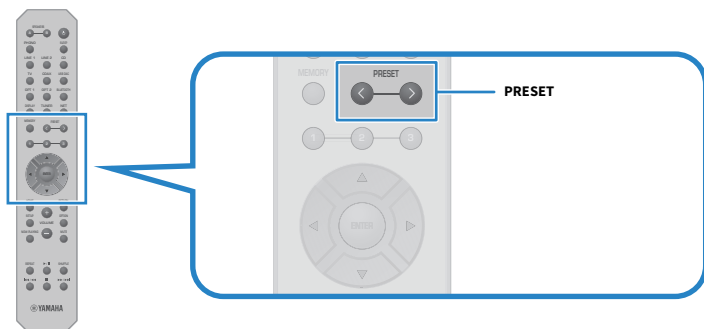

#### 3 Tryck på ENTER-knappen.

Valt innehåll börjar spelas upp.

### OBS!

- Om inga förinställningar har registrerats visas "No Presets" på frontpanelens display.
- Du kan använda MusicCast Controller för att visa en lista över eller radera registrerat innehåll (låtnamn eller radiostationsnamn).
- "TUNER"-förval kan endast återkallas när ingången är på "TUNER". Vissa förinställningar, t.ex. "Server", "Net Radio" och/eller strömningstjänster, kan endast återkallas om ingången är på "NET" (vilket kan väljas med NET-knappen).
- Förinställningar kan endast återkallas när strömmen är på.

## ■ Återkalla en favorit (1/2/3-knappar)

Om du trycker på en sifferknapp (antingen 1/2/3) börjar det valda innehållet spelas upp.

### **OBS!**

- När strömmen är satt i Standby och en sifferknapp trycks ned kommer strömmen för denna produkt att slås PÅ och uppspelning börjar. För att spela upp annat innehåll än "TUNER" vid denna tid, sätt "Network Standby" till "Auto" eller "On" i förväg, under "Network" i menyn Setup.
- Innehållet kan återkallas oavsett vald ingång.

### **Relaterade länkar**

"Konfigurerar ett nätverk" (s.97)

## Insomningstimerfunktion

### Konfigurera tiden för insomningstimern

När den angivna tiden har gått ut går produkten över till standby.

#### **1** Tryck på SLEEP-knappen upprepade gånger för att ställa in önskad tid för insomningstimern.

Du kan välja AV, 120, 90, 60 eller 30 minuter.

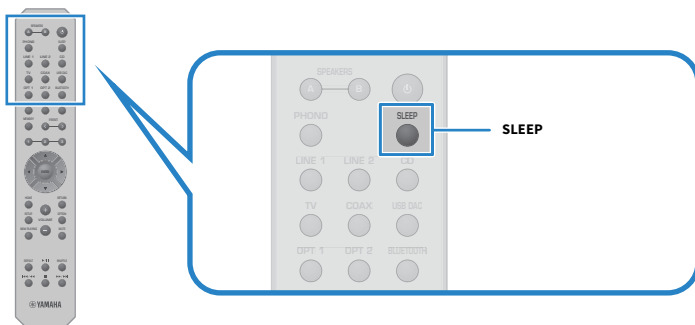

#### **OBS!**

Nästa gång du ställer in timern, kommer den tid som ställdes in senaste gången att kallas upp först.

# INSTÄLLNINGAR

## Menyer

### Menystruktur

---

Denna produkt har följande menyer, beroende på användning.

#### **Setup-meny:**

För detaljerad konfiguration av produktens funktioner. Gör inställningar med fjärrkontrollen medan du tittar på frontpanelens display.

#### **Advanced Setup-meny:**

För att konfigurera produktens systeminställningar etc. Kan endast användas från frontpanelen.

#### **OBS!**

Uppspelningsrelaterade inställningar och information kan hanteras från Option-menyn.

#### **Relaterade länkar**

- "Lista över Option-menyer" (s.80)
- "Lista över Setup-menyposter" (s.96)
- "Lista över Advanced Setup-menyposter" (s.110)

## Setup-meny (ändring av funktionsinställningar)

### Grundläggande funktioner för Setup-menyn

---

För detaljerad konfiguration av produktens funktioner. Grundinställningarna för Setup-menyn är som följer.

#### 1 Tryck på **SETUP**-knappen.



#### 2 Välj inställningspost med markörknapparna och tryck på **ENTER**-knappen.

För att gå tillbaka en nivå i menyn trycker du på RETURN-knappen.

#### 3 Välj önskad inställning med markörknapparna (◀/▶).

#### 4 Tryck på **SETUP**-knappen.

Detta avslutar konfigurationen.

#### Relaterade länkar

- "Menystruktur" (s.94)
- "Lista över Setup-menyposter" (s.96)

## Lista över Setup-menyposter

Poster i Setup-menyn är följande.

Menypost	Sidan	
<b>Network</b>	<b>Connection</b>	
	<b>Network Info</b>	
	<b>IP Address</b>	
	<b>DMC Control</b>	97
	<b>Network Standby</b>	
	<b>Network Name</b>	
	<b>Network Update</b>	
	<b>MCLink Pow Intlck</b>	
<b>Bluetooth</b>	<b>Bluetooth</b>	102
	<b>Bluetooth Standby</b>	
<b>YPAO</b>	<b>Speaker A</b>	103
	<b>Speaker B</b>	
	<b>Speaker A+B</b>	
	<b>Speaker Off</b>	
<b>TV</b>	<b>HDMI Control</b>	104
<b>Volume</b>	<b>Max Volume</b>	105
	<b>Initial Volume</b>	
<b>Auto Power Stdbby</b>		106
<b>ECO Mode</b>		107
<b>Display</b>	<b>Brightness</b>	108
	<b>Display Sleep Time</b>	



## Konfigurerar ett nätverk

### ■ Ställa in metoden för anslutning (trådbunden/trådlös) till ett nätverk

Detta ställer in metoden för att anslutna denna produkt till ett nätverk.

#### Setup-meny

”Network” > ”Connection”

#### Inställningsvärde

Wired	Ansluta via en nätverkskabel.
Wireless (Wi-Fi)	Ansluts via Wi-Fi.

#### Relaterade länkar

- ”För att göra en nätverksanslutning” (s.38)
- ”Välj trådlös anslutningsmetod till nätverk” (s.136)
- ”Grundläggande funktioner för Setup-menyn” (s.95)

### ■ Kontrollera nätverksinformation

Visar nätverksinformation för den här produkten.

#### Setup-meny

”Network” > ”Network Info”

New Firmware	Uppdatering av firmware tillgänglig eller inte
Status	Status för nätverksjackanslutningar
MusicCastNetwork	Status för förberedelser av MusicCast-nätverk
MAC Address	MAC-adress för den här produkten (MAC-adressen är olika beroende på om anslutningen till nätverket är trådbunden eller trådlös)
SSID	Åtkomstpunkt som produkten är ansluten till (visas endast för Wi-Fi-anslutningar)
IP Address	IP-adress för den här produkten
Subnet Mask	Nätmask
Default Gateway	IP-adress till aktuell standard-gateway
DNS Server (P)	IP-adress till primära DNS-server
DNS Server (S)	IP-adress till sekundär DNS-server

#### Relaterade länkar

”Grundläggande funktioner för Setup-menyn” (s.95)

### ■ Automatisk konfiguration av nätverksinformation (DHCP-funktion)

Den här funktionen konfigurerar automatiskt nätverksinformationen (IP-adress, subnätmask, standard-gateway etc.) för den här produkten med hjälp av en DHCP-server.

### Setup-meny

"Network" > "IP Address" > "DHCP"

### Inställningsvärde

Off	DHCP-servern används inte. Konfigurerar nätverksinformationen manuellt.
On	DHCP-servern används. Konfigurerar nätverksinformationen automatiskt.

### Relaterade länkar

"Grundläggande funktioner för Setup-menyn" (s.95)

## ■ Konfigurera nätverksinformation manuellt

Det här förklarar hur man konfigurerar nätverksinformationen (IP-adress, subnätmask, standard-gateway etc.) för den här produkten manuellt.

### Setup-meny

"Network" > "IP Address"

- 1 Välj "Off" i stället för "DHCP".**
- 2 Välj den post som du vill ställa in med markörknapparna (▲/▼).**
- 3 Använd markörknapparna (◀/▶) för att flytta markörpositionen och markörknapparna (▲/▼) för att ställa in nätverksinformationen.**
- 4 Tryck på ENTER-knappen.**
- 5 För att ställa in en annan post, upprepa steg 2 till 4.**
- 6 Tryck på SETUP-knappen.**

Detta avslutar konfigureringen.

### Relaterade länkar

"Grundläggande funktioner för Setup-menyn" (s.95)

## ■ Konfigurera operationer från en digital mediakontrollenhet

Detta konfigurerar om denna produkt kan styras från en digital mediakontroller (DMC). När den är aktiverad kan uppspelningen av den här produkten styras från en DMC på samma nätverk som produkten.

### Setup-meny

"Network" > "DMC Control"

### Inställningsvärde

Disable	Avaktiverar styrning från en DMC.
Enable	Aktiverar styrning från en DMC.

### Relaterade länkar

"Grundläggande funktioner för Setup-meny" (s.95)

## ■ Konfigurera nätverk standby

Detta anger om produkten kan slås på från en nätverksenhet.

### Setup-meny

"Network" > "Network Standby"

### Inställningsvärde

Off	Avaktiverar nätverk standby.
On	Aktiverar nätverk standby. Detta förbrukar mer energi än när den är "Off".
Auto	Aktiverar nätverk standby. Produkten övergår till energisparläge för att spara energi när i nätverk standby och "Bluetooth Standby" är "Off" och nätverket är bortkopplat under en viss tid.

### OBS!

- När "Network Standby" är satt till "Off", är "Bluetooth Standby"-inställning avaktiverad.
- När produkten är i energisparläge kan den inte slås på från en nätverksapparat, även om den är ansluten via en nätverkskabel. Slå på den här produkten manuellt.

### Relaterade länkar

- "Konfigurera Bluetooth" (s.102)
- "Grundläggande funktioner för Setup-meny" (s.95)

## ■ Ställ in nätverksnamnen för den här produkten

Du kan ändra nätverksnamn för den här produkten som visas på nätverket.

### Setup-meny

"Network" > "Network Name"

**1 Tryck på ENTER-knappen.**

**2 Använd markörknapparna (◀/▶) för att flytta markörpositionen och markörknapparna (▲/▼) för att redigera namnet.**

Tryck på MEMORY för att radera tecknet till vänster om markören. Tryck på PRESET för att sätt in ett nytt tecken ett tecken till vänster om markören.

### **3 Tryck på ENTER-knappen.**

### **4 Tryck på SETUP-knappen.**

Detta avslutar konfigurationen.

#### **Relaterade länkar**

"Grundläggande funktioner för Setup-meny" (s.95)

### **■ Uppdatera firmware**

Firmware uppdateras för att lägga till funktionalitet till denna produkt och/eller fixa problem.

Den senaste firmware är tillgänglig via nätverket. För närmare information, se till Yamaha webbplats.

#### **Setup-meny**

"Network" > "Network Update"

#### **Alternativ**

Perform Update	Uppdatera firmware via nätverket. Den här posten visas bara när ny firmware är tillgänglig.
Firmware Version	Visar versionen på firmware.
System ID	Visar unikt System ID för denna produkt.

#### **OBS!**

- När ett meddelande om uppdatering av den senaste firmware visas trycker du på ENTER-knappen för att uppdatera firmware.
- Utför inte detta annat än när du uppdaterar firmware. Innan du utför en uppdatering ska du kontrollera den information som följer med firmware.

#### **Relaterade länkar**

- "Uppdatera firmware" (s.117)
- "Grundläggande funktioner för Setup-meny" (s.95)

### **■ Konfigurera strömsammankoppling med MusicCast-kompatibla apparater och den här produkten**

Med den här funktionen kan du ställa in om MusicCast-kompatibla apparater (slav) ska slås på tillsammans med den här produkten (master) när den slås på.

#### **Setup-meny**

"Network" > "MCLink Pow Intlck"

#### **Inställningsvärde**

Off	Kopplar inte samman strömmen från den här produkten med strömmen från MusicCast-kompatibla apparater.
On	Kopplar samman strömmen från den här produkten med strömmen från MusicCast-kompatibla apparater.

INSTÄLLNINGAR > Setup-menyn (ändring av funktionsinställningar)

### **Relaterade länkar**

"Grundläggande funktioner för Setup-menyn" (s.95)

## Konfigurera Bluetooth

---

### ■ Konfigurera för att använda Bluetooth

Detta sätter om du vill använda Bluetooth-funktionen eller inte.

#### Setup-meny

”Bluetooth” > ”Bluetooth”

#### Inställningsvärde

---

Off	Avaktiverar Bluetooth-funktioner.
On	Aktiverar Bluetooth-funktioner.

---

#### Relaterade länkar

- ”Uppspelning via en Bluetooth®-anslutning” (s.71)
- ”Grundläggande funktioner för Setup-menyn” (s.95)

### ■ Konfigurera Bluetooth Standby

Detta anger om strömmen för produkten kan slås på från en Bluetooth apparat. När du ställer in ”On” slås produkten på automatiskt när en anslutning görs med en Bluetooth-apparat.

#### Setup-meny

”Bluetooth” > ”Bluetooth Standby”

#### Inställningsvärde

---

Off	Avaktiverar funktionen Bluetooth Standby.
On	Aktiverar funktionen Bluetooth Standby. Detta förbrukar mer energi än när satt till ”Off”.

---

#### OBS!

Den här inställningen är inte tillgänglig när ”Network Standby” på ”Setup”-menyn är satt till ”Off”.

#### Relaterade länkar

- ”Konfigurerar ett nätverk” (s.97)
- ”Grundläggande funktioner för Setup-menyn” (s.95)

## Konfigurera YPAO

---

### ■ Återspegla YPAO-mätningar i högtalarinställningarna

Anger om YPAO-mätningar ska återspeglas i högtalarinställningarna.

”---” visas om YPAO inte har körts ännu, så denna inställning är inte tillgänglig.

#### Setup-meny

”YPAO” > (varje högtalare) > ”Setting”

#### Inställningsvärde

---

Off	Avaktiverar återspeglning av YPAO-mättningsresultat.
On	Aktiverar återspeglning av YPAO-mättningsresultat.

---

#### OBS!

- När YPAO körs sätts ”YPAO” automatiskt till ”On”.
- Även om den är satt till ”Off” (avaktiverad) behålls inställningarna.

#### Relaterade länkar

- ”Köra YPAO” (s.45)
- ”Grundläggande funktioner för Setup-meny” (s.95)

### ■ Justerar automatiskt balansen mellan bas och diskant tillsammans med volymen

När du ska användas YPAO Volume-funktionen, som är kopplad till volymen och automatiskt justerar bas-/diskantbalansen med hänsyn till YPAO-mätningar.

När detta är ”On” kan njuta av en naturlig balans i ljudkvaliteten även vid låga volymer.

#### Setup-meny

”YPAO” > (varje högtalare) > ”YPAO Volume”

#### Inställningsvärde

---

Off	Inaktiverar YPAO-volym.
On	Aktiverar YPAO-volym.

---

#### OBS!

- När ”YPAO” är ”On” kan YPAO Volume-funktionen ställas in.
- När YPAO körs sätts ”YPAO Volume” automatiskt till ”On”.
- När du lyssnar på låg volym, till exempel på natten, rekommenderar vi att du ställer in ”YPAO Volume” till ”On”.

#### Relaterade länkar

- ”Köra YPAO” (s.45)
- ”Grundläggande funktioner för Setup-meny” (s.95)

## Konfigurera din TV

---

### ■ Ställa in HDMI-kontroll

Du kan konfigurera TV kompatibel med HDMI-kontroll för att kopplas till den här produkten.

#### Setup-meny

”TV” > ”HDMI Control”

#### Inställningsvärde

---

Off	Avaktiverar HDMI-kontrollfunktionen.
On	Aktiverar HDMI-kontrollfunktionen.

---

#### OBS!

Efter anslutning av en HDMI-kontrollkompatibel TV till den här produkten kan det vara nödvändigt att konfigurera TV:ns inställningar. För mer information, se bruksanvisningen för TV:n

#### Relaterade länkar

- ”Gör inställningar för att lyssna på TV-ljud” (s.60)
- ”Lyssna på ljudet från en HDMI-ansluten TV (ARC)” (s.61)
- ”Grundläggande funktioner för Setup-menyn” (s.95)



## Konfigurera volymen

---

### ■ Ställer in max volymnivå

Detta ställer in den maximala volym som kan ställas in via VOLUME-knapparna på fjärrkontrollen osv.

#### Setup-meny

"Volume" > "Max Volume"

#### Inställningsvärde

-50 dB till 0 dB

#### Relaterade länkar

"Grundläggande funktioner för Setup-meny" (s.95)

### ■ Ställa in volymen vid start

Detta sätter volymen för när strömmen slås på.

#### Setup-meny

"Volume" > "Initial Volume"

#### Inställningsvärde

Off	Använder volymen från den senaste gången strömmen övergick till standby.
Mute	Stänger av ljudet.
-96,5 dB till 0 dB	Använder den angivna volymen. Aktiverad endast när volymen är satt till lägre än "Max Volume".

#### Relaterade länkar

"Grundläggande funktioner för Setup-meny" (s.95)

## Konfigurera automatisk standby

---

Den här inställningen är till för att få den här produkten att automatiskt övergå till standby.

### Setup-meny

”Auto Power Stdbby”

### Inställningsvärde

---

Off	Går inte in i standby automatiskt.
On	Går in i standby när något av följande villkor är uppfyllda. <ul style="list-style-type: none"><li>• När produkten inte har använts på 8 timmar</li><li>• När ingången är ”NET” (som kan väljas med NET-knappen), ”Bluetooth” eller ”TV” och den inte har spelats upp på 20 minuter</li></ul>

---

### Relaterade länkar

”Grundläggande funktioner för Setup-menyn” (s.95)

## Sätta produkten till ECO-läge

---

Sätter produkten till ECO-läge (strömsparfunktion).

När inställningen har ändrats, tryck på ENTER-knappen för att starta om produkten. Den nya inställningen träder i kraft efter omstart.

### Setup-meny

”ECO Mode”

### Inställningsvärde

---

Off	Avaktiverar ECO-läge.
On	Aktiverar ECO-läge. Frontpanelens display kan bli mörk.

---

### Relaterade länkar

”Grundläggande funktioner för Setup-meny” (s.95)

## Ändra frontpanelens display

---

### ■ Inställning av ljusstyrkan på frontpanelens display

för att justera ljusstyrkan på frontpanelens display. Ju högre värde ju starkare lyser displayen.

#### Setup-meny

"Display" > "Brightness"

#### Inställningsvärde

-3 till 3

#### OBS!

Displayens ljusstyrka dämpas (motsvara inställning "3") för att skydda displayenheten när produkten inte används under en viss tid. Displayen återgår till sin normala ljusstyrka när fjärrkontrollen eller frontpanelen används.

#### Relaterade länkar

"Grundläggande funktioner för Setup-meny" (s.95)

### ■ Konfigurera den frontpanelens display så att den stängs av automatiskt

Denna funktion ställer in tiden tills frontpanelens display stängs av automatiskt.

#### Setup-meny

"Display" > "Display Sleep Time"

#### Inställningsvärde

Off	Stängs inte av automatiskt.
15 minutes	Stängs av automatiskt när produkten inte har använts på 15 minuter.
30 minutes	Stängs av automatiskt när produkten inte har använts på 30 minuter.

#### OBS!

Efter att ha stängt av displayen kommer den att återigen slås på när fjärrkontrollen eller frontpanelen används.

#### Relaterade länkar

"Grundläggande funktioner för Setup-meny" (s.95)

## Advanced Setup-meny (ändring av systeminställningar)

### Grundläggande funktioner för Advanced Setup-meny

För att ändra systeminställningar för produkten. Använd på följande sätt från frontpanelen.

**1 Om strömmen för produkten är på, tryck på  (ström) brytaren för att slå av den.**

**2 Tryck på  (ström) brytaren medan RETURN hålls ned.**

Följande skärm visas på frontpanelens display.

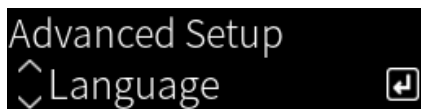

**3 Vrid på SELECT för att välja en inställningspost.**

**4 Tryck på SELECT för att ställa in inställningsposten.**

För att gå tillbaka en nivå i menyn trycker du på RETURN-knappen.

**5 Vrid på SELECT för att välja inställningsvärde.**

**6 Tryck på SELECT för att ställa in inställningsvärde.**

**7 Tryck på  (ström) brytaren för att slå av strömmen.**

**8 Tryck på  (ström) brytaren igen för att slå på strömmen igen.**

Ändringarna i inställningarna återspeglas.

#### Relaterade länkar

- "Menystruktur" (s.94)
- "Lista över Advanced Setup-menyposter" (s.110)

## Lista över Advanced Setup-menyposter

---

Poster i Advanced Setup-menyn är följande.

<b>Menypost</b>	<b>Sidan</b>
<b>Language</b>	111
<b>Remote ID</b>	112
<b>Frequency Step</b>	113
<b>Initialization</b>	114
<b>Sp Impedance</b>	115

## Konfigurera menyspråk

---

Detta ställer in språket för menyer, t.ex. Setup-meny.

### Advanced Setup-meny

”Language”

### Inställningsvärde

English	Engelska
日本語	Japanska
Français	Franska
Deutsch	Tyska
Español	Spanska
Русский	Ryska
Italiano	Italienska

### Relaterade länkar

”Grundläggande funktioner för Advanced Setup-meny” (s.109)

## Konfigurerar fjärr-ID

---

Detta ändrar fjärr-ID för den här produktens huvudenheten. Normalt bör du ställa in den på "ID1".

### Advanced Setup-meny

"Remote ID"

### Alternativ

---

ID1	Ställer in fjärr-ID till ID1.
Auto	Tilldelar fjärr-ID automatiskt. Använd den här inställningen när du använder produkten med fjärrkontrollen som ingår i vissa Yamaha CD-/nätverksspelare.

---

### OBS!

Om ID för huvudenheten och fjärrkontrollen inte stämmer överens visas meddelandet "Remote ID Mismatch" på frontpanelens display när du försöker använda fjärrkontrollen.

### Relaterade länkar

"Grundläggande funktioner för Advanced Setup-meny" (s.109)



## Ändra frekvensinställningen för FM/AM

---

### Modell för

Asien och Taiwan

Anger denna produkts FM/AM-frekvensinställning beroende på ditt land eller din region.

### Advanced Setup-meny

”Frequency Step”

### Inställningsvärde

---

FM100/AM10	Justerar FM-frekvensen i steg om 100 kHz och AM-frekvensen i steg om 10 kHz.
FM50/AM9	Justerar FM-frekvensen i steg om 50 kHz och AM-frekvensen i steg om 9 kHz.

---

### OBS!

Förinställd (registrerade radiostationer) och frekvens kommer att initieras om du ändrar radions inställda frekvenssteg.

### Relaterade länkar

- ”Förbered för att lyssna på radio” (s.62)
- ”Grundläggande funktioner för Advanced Setup-meny” (s.109)

## Initialisera inställningar

---

Initialiserar (återställer) produktens olika inställningar.

### Advanced Setup-meny

”Initialization”

### Alternativ

All	Initialiserar alla inställningar.
Network	Initiera nätverksrelaterade inställningar.
Cancel	Avbryter initialiseringen.

### Relaterade länkar

- ”Grundläggande funktioner för Advanced Setup-meny” (s.109)
- ”Standardvärden” (s.151)

## Växlar högtalarimpedans

---

Ändrar denna produkts inställning för att passa impedansen för anslutna högtalare.

### Advanced Setup-meny

"Sp Impedance"

### Inställningsvärde

4Ω MIN	För högtalare med en impedans på 4-ohm eller mer men mindre än 8-ohm.
8Ω MIN	För högtalare med en impedans på 8-ohm.

### Relaterade länkar

"Grundläggande funktioner för Advanced Setup-meny" (s.109)

# UPPDATERING

## Kontrollera firmware-versionen

### Kontrollera firmware-versionen

---

Versionen av den fasta programvaran för den här produkten kan kontrolleras från Setup-meny. Gör på följande sätt.

- 1 Tryck på SETUP-knappen.**
- 2 Välj ”Network” med markörknapparna (▲/▼) och tryck sedan på ENTER-knappen.**
- 3 Välj sedan ”Network Update” och tryck på ENTER-knappen.**
- 4 Kontrollera ”Firmware Version”.**

Versionen av firmware visas på frontpanelens display.

För att stänga Setup-meny, tryck på SETUP-knappen.

#### **OBS!**

Versionen av firmware kan också kontrolleras från MusicCast Controller-meny.

#### **Relaterade länkar**

- ”Konfigurerar ett nätverk” (s.97)
- ”Uppdatera firmware” (s.117)

## Uppdatera firmware

### Uppdatera firmware

---

Uppdaterad firmware erbjuds för att lägga till funktionalitet till denna produkt och/eller fixa problem. För detaljerad information om firmware, besök Yamaha webbplats. Firmware kan uppdateras via Internet.

#### Relaterade länkar

"Uppdatera firmware via ditt nätverk" (s.118)

## Uppdatera firmware via ditt nätverk

Om den här produkten är ansluten till Internet och är redo för en ny uppdatering av firmware visas följande meddelande när du slår på produkten.

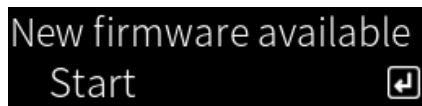

Uppdatera firmware via nätverket från den här skärmen.

### MEDDELANDE

- Gör ingenting med produkten eller dra inte ur nätsladden eller nätverkskabeln medan firmware uppdateras. Om processen avbryts kan produkten bli oanvändbar. Om det inträffar kontakta ett auktoriserat Yamaha servicecenter för att få den reparerad.

### 1 Tryck på ENTER-knappen.

”Perform Update” visas på nästa skärm.

### 2 Tryck på ENTER-knappen.

Skärmen stängs av och firmwareuppdateringen börjar.

### 3 När ”Update Success” och ”Please ... Power OFF!” visas på frontpanelens display, tryck på enhetens (ström) brytare.

Detta avslutar uppdateringen av firmware.

### OBS!

- Det tar ca 20 minuter att uppdatera firmware.
- Du kan kontrollera om det finns nya uppdateringar av firmware genom att välja följande menyposter i tur och ordning: Setup-meny > ”Network” > ”Network Info” > ”New Firmware”.
- Om ny firmware är tillgänglig kan du uppdatera den via ”Network Update” i ”Network” på menyn Setup.

### Relaterade länkar

- ”Konfigurerar ett nätverk” (s.97)
- ”Uppdatera firmware” (s.117)

# FELSÖKNING

## Om du tror att det finns ett problem

### Om du tror att det finns ett problem, är det första steget att kontrollera följande

---

Om produkten slutar fungera normalt när du använder den, kontrollera först följande punkter.

- Strömkontakten(erna) till den här produkten, ljudenheter (CD-spelare etc.) och/eller TV:n är ordentligt anslutna till eluttaget(en).
- Strömmen till den här produkten, subwoofern, ljudenheterna (CD-spelare etc.) och/eller TV:n är på.
- Kablarna mellan apparaterna är ordentligt anslutna till uttagen.

## Problem med ström, system och/eller fjärrkontroll

---

### Strömmen slår inte på

#### ● Skyddskretsen har aktiverats 3 gånger i rad.

Om strömindikatorsymbolen på frontpanelen blinkar när du försöker slå på strömmen, kommer den inte att slås på för att skydda produkten. Kontakta ett auktoriserat Yamaha servicecenter för att få den reparerad.

### Strömmen slår inte av

#### ● Den inbyggda mikrodatorn har hängt sig på grund av en yttre elektrisk stöt (som ett från blixtnedslag eller kraftig statisk elektricitet) eller på grund av minskning i den elektriska spänningen.

Slå AV strömmen med  (ström) brytaren på frontpanelen, vänta i minst 15 sekunder och slå sedan PÅ strömmen.

### Strömmen stängs av direkt

#### ● Du kanske försöker slå på strömmen medan högtalarkablarna är kortslutna.

Vrid kärntrådarna i varje högtalarkabel ordentligt och anslut dem sedan till produkten och högtalarna igen. För mer information, se följande.

- ”Ansluta högtalare” (s.30)

### Strömmen övergår automatiskt till standby

#### ● Insomningstimmern aktiverad.

Slå på strömmen igen och starta uppspelningen. För mer information, se följande.

- ”Konfigurera tiden för insomningstimmern” (s.93)

#### ● Funktionen Auto Power Standby (automatisk standby) aktiverades när den inställda tiden gick utan att produkten användes.

Om du vill inaktivera funktionen Auto Power Standby (automatisk standby) ställer du in ”Auto Power Stdbby” till ”Off” på Setup-menyn. För mer information, se följande.

- ”Konfigurera automatisk standby” (s.106)

#### ● På grund av en kortslutning i högtalarkablarna aktiverades skyddskretsen.

Vrid kärntrådarna i varje högtalarkabel ordentligt och anslut dem sedan till produkten och högtalarna igen. För mer information, se följande.

- ”Ansluta högtalare” (s.30)

#### ● Volymen ökades för mycket, vilket aktiverade skyddskretsen.

Sänk volymen.

### Produkten reagerar inte på kontroller

#### ● Den inbyggda mikrodatorn har hängt sig på grund av en yttre elektrisk stöt (som ett från blixtnedslag eller kraftig statisk elektricitet) eller på grund av minskning i den elektriska spänningen.

Slå AV strömmen med  (ström) brytaren på frontpanelen, vänta i minst 15 sekunder och slå sedan PÅ strömmen.



## **Denna produkt kan inte manövreras med fjärrkontrollen**

### ● **⏻ (ström) brytaren på frontpanelen är av.**

Slå på ⏻ (ström) brytaren på frontpanelen.

### ● **Den är utanför räckvidden.**

Försök att använda den inom räckvidden. För mer information, se följande.

- ”Hur man sätter i batterier och dess räckvidd” (s.25)

### ● **Batterierna är slut.**

Byt ut batterierna.

### ● **Starkt ljus eller solljus träffar fjärrkontrollens signalmottagare på huvudenheten.**

Ändra ljusstyrkan eller orientering på enheten.

### ● **ID för huvudenheten och fjärrkontrollen stämmer inte överens.**

Ändra ID för huvudenheten eller fjärrkontrollen. För mer information, se följande.

- ”Konfigurerar fjärr-ID” (s.112)

## **Frontpanelens display är av**

### ● **Pure Direct är PÅ.**

När Pure Direct används, slås frontdisplayen AV. Efter att ha stängt AV, kommer displayen att återigen slås PÅ när fjärrkontrollen eller frontpanelen används.

### ● **Frontpanelens display satt till att slås av automatiskt.**

Ställ in ”Display Sleep Time” till ”Off” från Setup-menyn. För mer information, se följande.

- ”Ändra frontpanelens display” (s.108)

## Problem med ljudet

---

### Inget ljud

#### ● En annan ingång har valts.

Använd knapparna för val av ingångskälla för att välja rätt ingång. För mer information, se följande.

- ”Val av ingångskälla” (s.53)

#### ● Produkten tar emot en insignal som den inte kan spela upp.

Den här produkten kan inte spela upp vissa digitala ljudformat. Se till att signalen är i ett format som den här produkten kan spela upp. Se nedan för filformat som stöds, HDMI-ljudformat och codec-format som stöds.

- ”Filformat som stöds på den här produkten (nätverk)” (s.141)
- ”Tekniska data” (s.145)

#### ● En kabel som ansluter den här produkten till en ljudenhet är skadad.

Om du kontrollerar anslutningarna och de verkar bra, byt ut kabeln mot en annan.

#### ● Utgångshögtalarna inte ordentligt angivna.

Tryck på SPEAKERS A-knappen och/eller SPEAKERS B-knappen motsvarande jacken till vilken högtalare är anslutna till för att slå PÅ utmatning till dem. För mer information, se följande.

- ”Välj utmatande högtalare” (s.52)

Om du använder en extern förstärkare ska du kontrollera dess anslutningar och strömförsörjning.

#### ● Ljudet är avstängt.

Tryck på MUTE-knappen för att sätta på ljudet.

#### ● Hörlurar är anslutna till PHONES-jacket.

Koppla ur hörlurarna.

#### ● Den här produkten har satts i standby med funktionen Auto Power Standby (automatisk standby).

Ställ in ”Auto Power Stdby” till ”Off” från Setup-menyn. För mer information, se följande.

- ”Konfigurera automatisk standby” (s.106)

### Det går inte höja volymen

#### ● Den högsta volymen är satt för lågt.

Justera maxvärdet med ”Max Volume” på Setup-menyn. För mer information, se följande.

- ”Konfigurera volymen” (s.105)

#### ● Strömmen till den externa enhet som är ansluten till den här produktens utgångar är avstängt.

Slå på alla motsvarande enheter.

#### ● Volymen sammankopplas mellan varje enhet och den här produkten har inte konfigurerats för Bluetooth/AirPlay-uppspelning från en Bluetooth-apparat eller AirPlay-apparat.

Konfigurera volymsammankoppling för varje apparat via ”Volume Interlock” på Option-menyn. För mer information, se följande.

- ”Ställa in volymläsning med den här produkten när du spelar upp en AirPlay/Bluetooth-apparat” (s.86)

#### ● LOUDNESS är inställd för lågt.

Sänk först volymen med VOLUME, sätt sedan tillbaka LOUDNESS till positionen FLAT och justera volymen på nytt.

## Inget ljud matas ut från en särskilt högtalare

### ● **BALANCE är inställd på maximalt värde för antingen vänster eller höger.**

Justera BALANCE så att ljudet kommer ut ur vänster och höger högtalare.

### ● **En kabel som ansluter den här produkten och motsvarande högtalare till är skadade.**

Kontrollera anslutningarna till varje jack på högtalaren(na) och den här produkten, och om det inte finns något problem med anslutningarna kan kabeln vara trasig. Byt ut kabeln mot en annan.

### ● **Motsvarande högtalare kan ha skadas.**

Du kan kontrollera detta genom att byta ut den mot en annan högtalare som fungerar normalt. Om ljudet inte heller kommer från utbytt högtalare kan det vara fel på den här produkten.

## Inget ljud matas ut från subwoofern

### ● **Utmatning till subwoofern är avaktiverad.**

Kör YPAO-funktionen. För mer information, se följande.

- ”Köra YPAO” (s.45)

Kontrollera inställningen av subwoofern. För mer information, se följande.

- ”Använda appen för att kontrollera YPAO-mätningar och ändra inställningar” (s.50)

### ● **Volymen från subwoofern är extremt låg.**

Justera volymen på själva subwoofern.

### ● **Subwoofers automatiska standby-funktion (automatisk avstängning av strömmen) har aktiverats.**

Inaktivera auto standby eller justera dess driftkänslighet på själva subwoofern.

## Brus matas ut

### ● **Digital och/eller högfrekvensutrustning finns i närheten av denna produkt.**

Öka avståndet mellan den här produkten och sådana apparater.

### ● **En kabel som ansluter den här produkten till en ljudenhet är skadad.**

Om du kontrollerar anslutningarna och de verkar bra, byt ut kabeln mot en annan.

## Ljudet är förvrängt

### ● **Strömmen till den externa förstärkare osv. som är ansluten till PRE OUT-jacken på den här produkten är av.**

Slå på alla motsvarande enheter.

### ● **Volymen är för hög.**

Sänk volymen.

## Subwoofervolymen känns för stark under Pure Direct uppspelning

### ● **Subwoofervolymen och övergångsfrekvensen justeras inte.**

Justera subwoofers inställningar för volym och övergångsfrekvensen till ditt favoritvärde under Pure Direct uppspelning, kör YPAO-funktionen. För mer information, se följande.

- ”Köra YPAO” (s.45)

## Problem med TV (HDMI) anslutningar

---

### TV-ljud matas inte ut från den här produkten

- **TV:n som är ansluten via HDMI-kabel är inte ARC-kompatibel.**

Om anslutning görs via HDMI-kabel anslut till en ARC-kompatibel TV. För mer information, se följande.

- "Anslutning via HDMI till en ARC-kompatibel TV" (s.27)

- **Denna port är avsedd för anslutning till en ARC-kompatibel HDMI-port på en TV.**

Om TV:n har flera HDMI IN-portar ska du se till att den är ansluten till en port som är märkt "ARC".

- **ARC-funktionen på TV:n är inaktiverad.**

Aktivera ARC-funktionen på TV:n. För mer information, se bruksanvisningen för TV:n.

- **TV:n är konfigurerad på att mata ut ljudet från dess egna högtalare.**

Ändra inställningarna för TV:ns ljudutgång så att ljudet kommer från den här produkten. För mer information, se bruksanvisningen för TV:n.

- **Ljudformatet som matas ut från TV:n har inte konfigurerats korrekt.**

Det enda ljud som kan spelas upp på den här produkten via TV [ARC] -porten är PCM 2-kanaligt. Kontrollera först inställningarna på TV:n och ställ in ljudformatet för ARC-utgången till PCM 2-kanaligt. För mer information, se bruksanvisningen för TV:n.

### Video från den här produkten, t.ex. Setup-menyn, visas inte på TV:n

- **Video kan inte matas ut från den här produkten till en TV.**

Titta på frontpanelens display när du använder Setup-menyn osv.

### Strömmen slås inte på tillsammans med TV:n

- **HDMI-kontrollinställningen för den här produkten är "Off".**

Se till att "HDMI Control" för denna produkt är satt till "On". För mer information, se följande.

- "Konfigurera din TV" (s.104)

- **Funktionsinställningarna för HDMI-styrning av TV:n är felaktiga.**

Om funktionen av ström på inte är sammankopplad kan ljudutmatning när TV:n slås på ställas in på "TV-högtalare". Om funktionen av ström av inte är sammankopplad kan TV Standby sammankoppling vara "AV". Se bruksanvisningen för TV:n och konfigurera HDMI-kontrollfunktionen.

- **Länken blev avaktiverad på grund av strömavbrott etc.**

Koppla ur nätkablarna, låt dem laddas ur i cirka 5 minuter och koppla sedan in dem igen, i ordningen uppspelningsapparater, den här produkten och TV:n.

## Problem med FM-radio

---

### Radiomottagning är dålig eller har brus

● **Den tar emot flervägssignaler (multipla reflektioner) eller andra störningar.**

Ändra FM-antennens höjd, orientering och/eller placering.

● **Radiostationen tas emot från en avlägsen region.**

Växla till mono mottagning via "FM Mode" på Option-menyn. För mer information, se följande.

- "Ställa in mottagningsläget (stereo/mono) för FM-radio" (s.83)

### Automatiskt val av FM-radiostationer är inte möjligt

● **FM radiostationer tas emot från avlägsna regioner.**

Välj stationer manuellt. För mer information, se följande.

- "Välj en radiostation" (s.65)

Alternativt kan du använda en utomhusantenn (kommersiellt tillgänglig).

### Det går inte att välja radiostationer genom att trycka på PRESET-knappen

● **Inga radiostationer har registrerats.**

Om inga radiostationer har registrerats visas "No Presets" på frontpanelens display när PRESET-knappen trycks ner. Registrera radiostationer till förvalsnummer. För mer information, se följande.

- "Registrera radiostation manuellt" (s.69)

Automatiska förinställningar kan också användas för FM-radiostationer. För mer information, se följande.

- "Autoregistrera FM-radiostationer (automatiskt förinställning)" (s.68)

Om signalerna från FM-radiostationer är svaga kan det hända att inga stationer alls registreras när automatisk förinställning utförs. I så fall, registrera dem manuellt.

● **Ingången är någon annan än "TUNER".**

Tryck på TUNER-knappen. "TUNER"-förval kan endast återkallas när ingången är på "TUNER".

## Problem med AM-radio

---

### AM radiomottagning är dålig eller har brus

● **Den fångar upp brus från källor så som lysrörsbelysning, motorer, m.m.**

Det är svårt att helt eliminera brus från miljön. Men att använda en i handeln tillgänglig utomhusantenn kan hjälpa att minska bruset.

### Automatiskt val av AM-radiostationer är inte möjligt

● **AM-radiosignalen är svag.**

Ändra riktning på AM-antennen.

Välj stationer manuellt. För mer information, se följande.

- "Välj en radiostation" (s.65)

### Kan inte registrera (förval) några AM-radiostationer

● **Autoregistreringsfunktionen (auto förval) används.**

Auto förval fungerar endast med FM-radiostationer. Registrera AM-radiostationer manuellt. För mer information, se följande.

- "Registrera radiostation manuellt" (s.69)

### Det går inte att välja radiostationer genom att trycka på PRESET-knappen

● **Inga radiostationer har registrerats.**

Om inga radiostationer har registrerats visas "No Presets" på frontpanelens display när PRESET-knappen trycks ner. Registrera radiostationer till förvalsnummer. För mer information, se följande.

- "Registrera radiostation manuellt" (s.69)

● **Ingången är någon annan än "TUNER".**

Tryck på TUNER-knappen. "TUNER"-förval kan endast återkallas när ingången är på "TUNER".

## Problem med DAB-radio

---

### Ingen DAB-radiomottagning

● **Ingen inledande kanalsökning har gjorts.**

Utför en inledande kanalsökning efter DAB-radiostationer. För mer information, se följande:

- ”Förbereda sökningen efter DAB-stationer” (s.63)

### Ingen DAB-radiomottagning efter att en inledande kanalsökning efter DAB-radiostationer har gjorts

● **DAB-radiosignalen är svag.**

Kontrollera signalstyrkan under ”Tune AID” på ”Option-menyn och justera sedan antennens höjd eller riktning, eller placera antennen på en annan plats. För mer information, se följande:

- ”Förbereda sökningen efter DAB-stationer” (s.63)

● **Det finns ingen DAB-täckning där du bor.**

Fråga din återförsäljare eller WorldDMB online på ”<http://www.worlddab.org>” för en lista över DAB-täckningen i ditt område.

### DAB radiomottagning är dålig eller har brus

● **Flervägs interferensstörningar förekommer.**

Kontrollera signalstyrkan under ”Tune AID” på ”Option-menyn och justera sedan antennens höjd eller riktning, eller placera antennen på en annan plats. För mer information, se följande:

- ”Förbereda sökningen efter DAB-stationer” (s.63)

● **Du befinner dig för långt bort från DAB-sändaren.**

Använd en utomhusantenn. Vi rekommenderar att du använder en känslig flerdelad antenn.

### DAB-informationen är inte tillgänglig eller är felaktig

● **Den valda DAB-radiostationen kan vara tillfälligt ur funktion eller sänder kanske ingen information.**

Kontakta det företag som sköter DAB-radiosändningarna.

### Inget DAB-radioljud

● **Den valda DAB-radiostationen kan vara tillfälligt ur funktion.**

Försök lyssna på stationen senare eller välj en annan station.

## Problem med USB DAC

---

### Den här produkten känns inte igen av datorn

- **Produkten är ansluten till en dator med ett operativsystem som inte garanterat fungerar med den.**

Anslut produkten till en dator med ett operativsystem som garanterat fungerar med den.

- **USB-kabeln är inte korrekt ansluten.**

Anslut USB-kabeln på rätt sätt igen.

- **Den dedikerade ”Yamaha Steinberg USB Driver” är inte installerad (endast Windows).**

Installera ”Yamaha Steinberg USB Driver”. För mer information, se följande.

- ”Ansluta till din dator (USB DAC funktion)” (s.28)

### USB DAC slutar att fungera normalt

- **Denna produkt är ansluten till din dator via en USB-hubb.**

Anslut produkten direkt till datorn utan att använda en USB-hubb.

- **USB DAC fungerar inte normalt på grund av USB-versionskompatibilitet eller andra effekter.**

Anslut USB-kabeln till en annan port i datorn och kontrollera om USB DAC är normal igen. Försök dessutom att ansluta till en USB 2.0-port.

### Det finns brus eller avbrott när du spelar upp musikfiler på datorn

- **Ett annat program på datorn startades medan en musikfil spelades upp.**

Ljudet kan avbrytas eller ha brus när du startar ett annat program på datorn medan du spelar upp en musikfil. Starta inte andra program medan du spelar upp en musikfil.

- **Inställning för buffertstorlek för den dedikerade ”Yamaha Steinberg USB Driver” är felaktig (Endast Windows med ASIO kompatibelt program).**

Försök med följande steg för att ändra inställningarna ”Yamaha Steinberg USB Driver” och kontrollera om ljudet förbättras.

- 1 Öppna kontrollpanelen för ”Yamaha Steinberg USB Driver”.  
Start-meny→Yamaha Steinberg USB Driver→Control Panel
- 2 Välj fliken ”ASIO” och öka värdet för ”Buffer Size”.
- 3 Starta om musikprogrammet på din dator.

### Kan inte spela upp musikfiler som finns på datorn (inget ljud matas ut från den här produkten)

- **Ljudutmatning från datorn och/eller programmet är satt till tyst.**

Avbryta inställningen för ljuddämpning på datorn och/eller i programmet.

- **De dedikerade ”Yamaha Steinberg USB Driver”-inställningar ändrades.**

Starta om musikprogrammet på din dator.

- **USB-anslutningen var avbruten under uppspelning av en musikfil.**

Slår AV denna produkt och sedan PÅ den igen. Efter det, starta om musikprogrammet på din dator och spela upp musikfiler.



● **Medan datorn körde musikprogrammet och produkten var PÅ, anslöt du datorn till den här produkten och växlade produktens ingång till "USB DAC".**

Stäng musikprogrammet och försök sedan följande steg:

- 1 Efter att ha slagit AV denna produkt, anslut din dator till produkten.
- 2 Slå PÅ produkten.
- 3 Växla ingångskällan för produkten till "USB DAC".
- 4 Start om musikprogrammet på din dator och spela upp musikfiler.

● **Datorns och/eller programmets ljudutgångsenhet är inte korrekt konfigurerad.**

Kontrollera inställningarna för ljudutgångsenheten i datorn och/eller programmet. För mer information, se följande.

- "Spela upp musik som finns på din dator" (s.78)

● **En ljudsignal som matas in känns inte igen av den här produkten.**

Mata in en ljudsignal i ett format och med en samplingsfrekvens som den här produkten kan spela upp. För mer information, se följande.

- "Format som kan spelas upp med USB DAC" (s.142)

## Problem med nätverk

---

### Nätverksfunktioner kan inte användas

- **Nätverksinformation (IP-adress) har inte erhållits på rätt sätt.**

Aktivera DHCP-serverfunktionen i routern. Ställ in "DHCP" till "On" från Setup-menyn för denna produkt. För mer information, se följande.

- "Konfigurerar ett nätverk" (s.97)

Om du konfigurerar nätverksinformationen manuellt i stället för att använda DHCP-servern ska du se till att IP-adressen för den här produkten inte är densamma som för andra nätverksenheter.

- **Den är ansluten till en router av IPv6-typ.**

Vissa nätverksfunktioner i den här produkten stöds inte i IPv6-nätverk. Anslut till ett IPv4-nätverk.

### Kan inte ansluta till Internet via en trådlös LAN router (åtkomstpunkt)

- **Strömmen till den trådlösa LAN-routern är av.**

Slå på den trådlösa LAN-routern.

- **Den här produkten är för långt från den trådlösa LAN routern.**

Flytta den trådlösa LAN-routern och/eller den här produkten närmare varandra.

- **Det finns ett hinder mellan den här produkten och den trådlösa LAN routern.**

Ta bort hindret mellan den här produkten och den trådlösa LAN routern.

- **Den trådlös LAN routern (åtkomstpunkt) är konfigurerad att använda kanal 14.**

Ändra inställningarna för den trådlösa LAN-routern (åtkomstpunkten) så att den använder en av kanalerna mellan 1 och 13.

- **MAC-adressfiltret för den trådlösa LAN-routern (åtkomstpunkten) är aktiverat.**

Sätt MAC-adressfiltret för den trådlösa LAN-routern (åtkomstpunkten) till inaktiverad.

### Kan inte hitta det trådlösa nätverket

- **Elektromagnetiska vågor från en mikrovågsugn eller andra trådlösa apparater stör den trådlösa kommunikationen.**

Stäng av dessa enheter eller flytta dem bort från den här produkten och den trådlösa LAN-routern.

Vidare, om din trådlösa LAN-router stöder frekvensbandet 5 GHz, växla anslutningen till 5 GHz-bandet.

- **Åtkomsten till nätverket begränsas av brandvägsinställningarna för den trådlösa LAN routern.**

Kontrollera brandvägsinställningen för din trådlösa LAN routern.

### Kan inte upptäcka en mediaserver (PC/NAS)

- **Medieserverns delningsinställningar är inte korrekta.**

Ändra delningsinställningarna för mediaservern så att produkten kan komma åt mapparna på mediaservern.

- **Tillgång till mediaservern begränsas av inställningar i säkerhetsprogrammen osv.**

Kontrollera inställningarna för säkerhetsprogrammet på mediaservern och/eller routern.

- **Den här produkten är inte ansluten till samma nätverk som mediaservern.**

Kontrollera nätverksanslutningarna och/eller inställningarna på routern och anslut produkten till mediaservern över samma nätverk (router).

## **Filer från mediaservern (PC/NAS) visas inte (eller spelas upp)**

### ● **Den här produkten eller mediaservern använder filformat som inte stöds.**

Använd filformat som stöds av både den här produkten och mediaservern. Se nedan för de musikfilformat som stöds av den här produkten.

- ”Filformat som stöds på den här produkten (nätverk)” (s.141)

## **Medieserverinnehåll (PC/NAS) kan inte spelas upp när dess förvalsnummer har valts**

### ● **Strömmen är av.**

Kontrollera att strömmen till mediaservern (PC/NAS) är på.

### ● **Inte ansluten till nätverket.**

Kontrollera nätverksanslutningarna och/eller routerinställningarna.

### ● **Det registrerade innehållet (filer) har flyttats till en annan mapp.**

Registrera innehållet igen.

### ● **Andra musikfiler har lagts till eller raderats från mappen.**

Det kanske inte går att återkalla registrerat innehåll. Registrera innehållet igen.

## **Kan inte spela upp internetradio**

### ● **Inte ansluten till Internet.**

För att använda internetradio måste denna produkt vara ansluten till Internet. Kontrollera och se till att nätverksinformationen (IP-adressen) har erhållits korrekt. För mer information, se följande.

- ”Konfigurerar ett nätverk” (s.97)

### ● **Den valda internetradiostationstjänsten är inte tillgänglig.**

Det kan hända att det inte går att ta emot radiostationen på grund av ett nätverksfel på radiostationens sida, eller så kan tjänsten för tillfället vara stoppad. Vänta en stund och försök spela upp den igen, eller välj en annan radiostation.

### ● **Den valda Internetradiostationen sänder tystnad.**

Vissa radiostationer sänder tystnad vid vissa tidpunkter. I sådana fall spelas inget ljud upp även om stationen tas emot. Vänta en stund och försök spela upp den igen, eller välj en annan radiostation.

### ● **Åtkomsten till nätverket begränsas av brandväggsinställningarna för routern eller nätverksapparater.**

Kontrollera brandväggsinställningar. Observera att internetradio endast kan spelas upp via den port som anges av varje radiostation. Portnumret varierar beroende på radiostationen.

## **När du använder AirPlay upptäcks den här produkten inte av iPhone**

### ● **Du använder en router som har stöd för flera SSID.**

Nätverksisoleringsfunktionen för din trådlösa LAN-router (åtkomstpunkt) kan förhindra åtkomst till den här produkten. När du ansluter din iPhone ska du använda ett SSID som tillåter åtkomst till den här produkten (försök att ansluta till det primära SSID:et).

## **Musik spelas inte upp via AirPlay**

### ● **Du försöker lyssna på musik som inte kan spelas upp på din iPhone.**

Se till att filerna är uppspelbara. Om du inte ens kan spela upp den på din iPhone kan musikdata och/eller lagringsområdet skadas.

### **Den här produkten upptäcks inte av den dedikerade appen på den mobila apparaten**

- **Den här produkten är inte ansluten till samma nätverk som den mobila apparaten.**

Kontrollera nätverksinställningarna och/eller routerinställningarna och anslut till samma nätverk.

- **Du använder en router som har stöd för flera SSID.**

Nätverksisoleringsfunktionen för din trådlösa LAN-router (åtkomstpunkt) kan förhindra åtkomst till den här produkten. När du ansluter din mobila apparat ska du använda ett SSID som tillåter åtkomst till den här produkten (försök att ansluta till det primära SSID:et).

### **Kan inte uppdatera firmware via nätverket**

- **Din nätverksanslutning är dålig.**

Vänta en stund och försök igen.

## Problem med Bluetooth

---

### **Kan inte ansluta till en Bluetooth-apparat**

● **Den trådlösa antennen på den här produkten är inte uppe.**

Ställ den trådlösa antennen upprätt.

● **Bluetooth-funktionen för den här produkt är inaktiverad.**

Aktivera Bluetooth-funktionen med "Bluetooth" på Setup-menyn. För mer information, se följande.

- "Konfigurera Bluetooth" (s.102)

● **Bluetooth-funktionen på Bluetooth-apparaten är AV.**

Slå på Bluetooth-funktionen på Bluetooth-apparaten.

● **Enheten är ansluten till en annan Bluetooth-apparat.**

Avbryt den aktuella Bluetooth-anslutningen och anslut den till den önskade Bluetooth apparaten. För mer information, se följande.

- "Uppspelning via en Bluetooth®-anslutning" (s.71)

● **Denna produkt och Bluetooth-apparaten är för långt ifrån varandra.**

Flytta den här produkten och Bluetooth-apparaten närmare varandra.

● **Störningar från apparat(er) (mikrovågsugn, trådlöst LAN etc.) som använder frekvensbandet 2,4 GHz hindrar den trådlösa kommunikationen.**

Flytta den här produkten och/eller Bluetooth-apparaten bort från andra apparater. Vidare, om din trådlösa LAN-router stöder frekvensbandet 5 GHz, växla anslutningen till 5 GHz-bandet.

● **Bluetooth-apparaten du använder stöder inte A2DP- och/eller AVRCP-profiler.**

Använd en Bluetooth-apparat som stöder A2DP- och/eller AVRCP-profiler.

● **Anslutningsinformationen registrerad till Bluetooth-apparaten fungerar inte på rätt sätt av någon anledning.**

Radera anslutningsinformationen för Bluetooth-apparaten och anslut sedan produkten till Bluetooth-apparaten igen. För mer information, se följande.

- "Uppspelning via en Bluetooth®-anslutning" (s.71)

### **När du är ansluten via Bluetooth® finns det inget ljud, eller så är ljudet avbrutet med jämna mellanrum**

● **Volymen på Bluetooth-apparaten är för låg.**

Vrid upp volymen på Bluetooth-enheten.

● **Ljudutmatning på Bluetooth-apparaten kanske inte är satt till denna produkt.**

Sätt ljudutmatning på Bluetooth-apparaten till denna produkt.

● **Bluetooth-anslutningen bröts.**

Återanslut Bluetooth. För mer information, se följande.

- "Uppspelning via en Bluetooth®-anslutning" (s.71)

● **De ligger för långt ifrån varandra.**

Flytta Bluetooth-apparaten närmare denna produkt.

## Fel visas på frontpanelens display

När ett fel visas på frontpanelens display, kontrollera det i följande tabell.

Meddelande	Innehåll	Lösning
<b>Check speaker wires</b>	Högtalarkabel(ar) är kortslutna.	Vrid kärntrådarna i varje högtalarkabel ordentligt och anslut dem sedan till produkten och högtalarna igen. För mer information, se följande. <ul style="list-style-type: none"> <li>• "Ansluta högtalare" (s.30)</li> </ul>
<b>Access denied</b>	Medieserver (PC/NAS) nekas tillgång.	Ändra delningsinställningarna för medieservern (PC/NAS) så att produkten kan komma åt mapparna på medieservern.
<b>Access error</b>	Det är ett problem med nätverket.	Kontrollera om routern och/eller modemmet är på och om produkten är korrekt ansluten till routern (eller hubben). För mer information, se följande. <ul style="list-style-type: none"> <li>• "Anslutning av en nätverkskabel (trådbunden anslutning)" (s.39)</li> <li>• "Förbered den trådlösa antennen (trådlös anslutning)" (s.40)</li> </ul>
<b>Unable to play</b>	Musikfiler kan inte spelas.	Se till att filerna är uppspelbara på den här produkten. Se nedan för de musikfilformat som stöds av den här produkten. <ul style="list-style-type: none"> <li>• "Filformat som stöds på den här produkten (nätverk)" (s.141)</li> </ul> Om filen(rna) stöds av denna produkt men fortfarande inte kan spelas upp kan det hända att nätverket är överbelastat.
<b>Internal error</b>	Ett internt fel har inträffat med den här produkten.	Kontakta ett auktoriserat Yamaha servicecenter för att få den reparerad.
<b>Remote ID Mismatch</b>	ID för fjärrkontrollen stämmer inte överens.	Om du använder en Yamaha CD-spelare, ange "Remote ID"-inställningen i menyn Advanced Setup till "Auto". För mer information, se följande. <ul style="list-style-type: none"> <li>• "Konfigurerar fjärr-ID" (s.112)</li> </ul>
<b>Version Error</b>	Fel i uppdateringen av firmware.	Försök uppdatera firmware igen. För mer information, se följande. <ul style="list-style-type: none"> <li>• "Konfigurerar ett nätverk" (s.97)</li> <li>• "Uppdatera firmware via ditt nätverk" (s.118)</li> </ul>
<b>Update Failed</b>	Fel i uppdateringen av firmware.	Uppdatera firmware igen.

# TILLÄGG

## Skötsel av produkten

### Skötsel av denna produkt

---

Kontrollera följande innan du rengör produkten.

- Använd inte kemikalier som bensen, thinner eller gnid alkohol på produkten. För att undvika repor på ytan, torka den med en mjuk trasa.

## Göra trådlösa nätverksanslutningar

### Välj trådlös anslutningsmetod till nätverk

---

Välj anslutningsmetod som passar din nätverksmiljön.

- 1 Tryck på SETUP-knappen.**
- 2 Välj ”Network” med markörknapparna (▲/▼) och tryck sedan på ENTER-knappen.**
- 3 Välj sedan ”Connection” och ”Wireless (Wi-Fi)” i den ordningen och tryck på ENTER-knappen.**

Välj en av följande metoder för att konfigurera en trådlös anslutning.

- ”Använda WPS-knappen för att skapa en trådlös anslutning” (s.137)
- ”Gör en trådlös anslutning med din iPhone (WAC)” (s.138)
- ”Tillverkare en trådlös anslutning manuellt” (s.139)

#### **OBS!**

Nätverksinställningar kan också göras när du registrerar den här produkten i MusicCast-nätverket. Vi rekommenderar denna metod när du använder MusicCast.

#### **Relaterade länkar**

”Registrering till MusicCast-nätverket” (s.44)



## Använda WPS-knappen för att skapa en trådlös anslutning

Tryck WPS-knappen på din trådlösa LAN router är ett enkelt sätt att för att konfigurera en trådlös anslutning.

### Setup-meny

”Network” > ”Connection” > ”Wireless (Wi-Fi)”

### 1 Välj ”WPS” med markörknapparna (▲/▼).

### 2 Följ instruktionerna på frontpanelens display för att göra den trådlösa anslutningen.

Under processen måste du trycka på WPS-knappen på din trådlösa LAN-router.

När anslutningen har upprättats visas ”Completed” och indikatorn för trådlöst LAN på frontpanelen lyser.

Om ”Not connected.” visas, antingen upprepa processen från steg 1 eller pröva en annan anslutningsmetod.

Detta avslutar den trådlösa anslutningen.

### OBS!

Den här produkten kan inte anslutas till en trådlös LAN-router (accesspunkt) som använder WEP-krypteringsmetoden. I detta fall, försök med en annan anslutningsmetod.

#### Vad är WPS?

WPS (Wi-Fi Protected Setup) en standard utvecklad av Wi-Fi Alliance. WPS gör det enkelt att konfigurera ett trådlöst nätverk.

### Relaterade länkar

”Välj trådlös anslutningsmetod till nätverk” (s.136)

## Gör en trådlös anslutning med din iPhone (WAC)

---

Använd nätverksinställningarna för din iPhone (iOS-apparat) till den här produkten för att upprätta en trådlös anslutning.

Innan du påbörjar installationen ska du kontrollera att din iPhone är ansluten till den trådlösa LAN-routern (åtkomstpunkt).

### Setup-meny

”Network” > ”Connection” > ”Wireless (Wi-Fi)”

- 1 Välj ”Share Wi-Fi (iOS)” med markörknapparna (▲/▼).**
- 2 Medan Wi-Fi-indikatorn blinkar går du in på skärmen Wi-Fi-inställningar på din iOS-apparat och ställer in den här produkten som AirPlay-högtalare.**
- 3 Välj det trådlösa nätverk (åtkomstpunkt) som delas med den här produkten.**

När delningsoperationen är klar ansluter produkten automatiskt till det valda trådlösa nätverket (åtkomstpunkt).

Indikatorn för trådlöst LAN på frontpanelen kommer att lysa.

Detta avslutar den trådlösa anslutningen.

### OBS!

- Följande inställningar initialiseras.
  - Nätverksinställningar
  - Bluetooth inställningar
  - Innehåll som registrerats i förval (låtar från en mediaserver, internetradiostationer etc.)
  - Kontoinformation för de olika musiktjänsterna
  - Inställningar för repeterad/slumpvis uppspelning
- Den här produkten kan inte anslutas till en trådlös LAN-router (accesspunkt) som använder WEP-krypteringsmetoden. I detta fall, försök med en annan anslutningsmetod.
- Ett varningsmeddelande visas om en nätverkskabel är ansluten till den här produkten. Koppla ur nätverkskabeln innan du använder produkten.
- Om ett AirPlay-lösenord har ställts in avbryter du det tillfälligt och ansluter med WAC.

### Relaterade länkar

”Välj trådlös anslutningsmetod till nätverk” (s.136)

## Tillverkare en trådlös anslutning manuellt

---

Mata in den information som krävs och upprätta en trådlös anslutning. Du behöver ange SSID (nätverksnamn), krypteringsmetoden och säkerhetsnyckeln manuellt.

### Setup-meny

”Network” > ”Connection” > ”Wireless (Wi-Fi)”

### **1** Välj ”Manual Setting” med markörknapparna (▲/▼).

### **2** Mata in den nödvändiga information som indikeras på frontpanelens display för att upprätta en trådlös anslutning.

För att mata in text, använd markörknapparna (◀/▶) för att flytta markörknappen och markörknapparna (▲/▼) för att ändra tecken. Tryck på MEMORY för att radera tecknet till vänster om markören. Tryck på PRESET för att sätt in ett nytt tecken ett tecken till vänster om markören.

När anslutningen har upprättats visas ”Completed” och indikatorn för trådlöst LAN på frontpanelen lyser.

Om ”Not connected.” visas, antingen upprepa processen eller pröva en annan anslutningsmetod.

Detta avslutar den trådlösa anslutningen.

### Relaterade länkar

”Välj trådlös anslutningsmetod till nätverk” (s.136)

## Apparater och filformat som stöds

### Bluetooth-apparater som stöds

---

Kontrollera följande för de Bluetooth-apparater som kan anslutas till den här produkten.

- Bluetooth-apparater som stöder A2DP- och AVRCP-profiler kan anslutas.
- Anslutningen till alla Bluetooth-apparater är inte garanterad.

## Filformat som stöds på den här produkten (nätverk)

Av alla ljudformat som kan tas emot via nätverket kan följande filformat spelas upp på den här produkten.

Fil	Samplingsfrekvens (kHz)	Antal kvantiseringsbitar (bit)	Bitrate (kbps)	Antal kanaler	Mellanrumslös uppspelning stöds
<b>WAV*</b>	32/44.1/48/88.2/96/ 176.4/192/352.8/384	16/24/32	-	2	○
<b>MP3</b>	32/44,1/48	-	8 till 320	2	-
<b>WMA</b>	32/44,1/48	-	8 till 320	2	-
<b>MPEG-4 AAC</b>	32/44,1/48	-	8 till 320	2	-
<b>FLAC</b>	32/44.1/48/88.2/96/ 176.4/192/352.8/384	16/24	-	2	○
<b>ALAC</b>	32/44,1/48/88.2/96	16/24	-	2	○
<b>AIFF</b>	32/44.1/48/88.2/96/ 176.4/192/352.8/384	16/24/32	-	2	○
<b>DSD</b>	2,8 MHz (DSD64)/ 5,6 MHz (DSD128)/ 11,2 MHz (DSD256)	1	-	2	○

\* Endast linjärt PCM-format. Filer i 32-bitars flyttal kan inte spelas upp.

- Filformat som kan spelas upp varierar för serverprogramvaran installerad på medieservern (PC/NAS). För mer information se bruksanvisningen för säkerhetsprogrammet.
- Det går inte att spela upp filer som skyddas av DRM (Digital Rights Management).

## Format som kan spelas upp med USB DAC

---

Följande är de signalformat och samplingsfrekvenser som kan spelas upp med USB DAC-funktionen.

### ■ Kompatibla format och samplingsfrekvenser

- PCM 2-kanaler: 44,1 kHz/48 kHz/88,2 kHz/96 kHz/176,4 kHz/192 kHz/352,8 kHz/384 kHz (16-bit/24-bit/32-bit)
- DSD 2-kanaler: 2,8 MHz (DSD64)/5,6 MHz (DSD128)/11,2 MHz (DSD256), kompatibel med ASIO Native och DoP

När det gäller de filformat som kan spelas upp, kontrollera de format som stöds av de program som används på din dator.

## Varumärken

### Varumärken

Nedan visar de varumärken som används i denna anvisning.



Denna receiver är kompatibel med AirPlay 2. iOS 11.4 eller senare krävs.

Användning av Works med ett Apple märke betyder att tillbehöret har utformats för att fungera speciellt med teknologin identifierad i märket och har certifierats av utvecklaren för att uppfylla Apple prestandastandard.

Apple, AirPlay, Apple TV, Apple Watch, iPad, iPad Air, iPad Pro, iPhone, Lightning och iTunes är varumärken som tillhör Apple Inc. registrerade i USA och andra länder och regioner.

#### App Store

App Store är ett servicemärke som tillhör Apple Inc., registrerade i USA och andra länder.



HIGH-DEFINITION MULTIMEDIA INTERFACE

Termerna HDMI, HDMI High-Definition Multimedia Interface, HDMI Trade dress och HDMI-logotyperna är varumärken eller registrerade varumärken som tillhör HDMI Licensing Administrator, Inc.

#### Android Google Play

Android och Google Play är varumärken som tillhör Google LLC.



Logotypen Wi-Fi CERTIFIED™ och Wi-Fi Protected Setup logotypen är registrerade varumärken som tillhör Wi-Fi Alliance®.

Wi-Fi, Wi-Fi CERTIFIED, Wi-Fi Protected Setup och WPA2 är varumärken eller registrerade varumärken som tillhör Wi-Fi Alliance®.



Ordmärket och logotyperna Bluetooth® är registrerade varumärken som tillhör Bluetooth SIG, Inc och allt bruk av sådana märken av Yamaha Corporation är under licens. Andra varumärken och varunamn tillhör sina respektive ägare.



MusicCast är ett varumärke eller registrerat varumärke som tillhör Yamaha Corporation.

#### GPL/LGPL

Denna produkt använder GPL/LGPL programvara med öppen källkod i vissa delar. Du har rätt att erhålla, duplicera, modifiera och vidare distribuera endast denna öppna källkod. För information om GPL/LGPL programvara med öppen källkod, hur man erhåller den, och GPL/LGPL-licensen, hänvisar vi till hemsidan för Yamaha Corporation (<https://download.yamaha.com/sourcecodes/musiccast/>).

**Licenser**

För information om licenser för tredje parts program i denna produkt se följande.

[http://\(IP-adress för denna produkt\\*\)/licenses.html](http://(IP-adress för denna produkt*)/licenses.html)

\* IP-adress för denna produkt kontrolleras med MusicCast Controller.



## Tekniska data

### Tekniska data

---

Specifikationerna för denna receiver är som följer.

#### Ingångar

##### Analogt ljud

- Ljud x 4 (inklusive PHONO)

##### Digitalt ljud

- Optisk x 2 (endast PCM) (Frekvenser som stöds: 32 kHz/44,1 kHz/48 kHz/88,2 kHz/96 kHz/176,4 kHz/192 kHz)
- Koaxial x 1 (endast PCM) (Frekvenser som stöds: 32 kHz/44,1 kHz/48 kHz/88,2 kHz/96 kHz/176,4 kHz/192 kHz)

##### Övriga jack

- USB x 1 (USB typ B)
- NETWORK (Trådbunden) x 1 (100Base-TX/10Base-T)

#### Utgångar

##### Analogt ljud

- Högtalarutgång x 4 (A V/H, B V/H)
- Pre OUT x 1 (V/H)
- Subwooferutgång x 1 (mono)
- Utgång för hörlurar x 1

##### Övriga jack

- YPAO MIC x 1
- TRIGGER OUT x 1
- HDMI (för inmatning av TV-ljud med ARC) x 1

#### HDMI

##### HDMI-funktioner

- HDMI CEC (länkfunktion)
- ARC (Audio Return Channel)

##### Ljudformat

- PCM 2 kanaler (maximalt 192 kHz/24-bitar)

#### TUNER

##### Analog tuner

- [Modeller för Storbritannien, Europa och Ryssland]  
DAB/FM med Radio Data System x 1 (TUNER)
- [Modell för Australien]  
DAB/FM x 1 (TUNER)
- [Modeller för andra områden]  
FM/AM x 1 (TUNER)

## USB DAC

### Ljudformat

- PCM 2-kanaler (44,1 kHz/48 kHz/88,2 kHz/96 kHz/176,4 kHz/192 kHz/352,8 kHz/384 kHz (16-bit/24-bit/32-bit))
- DSD 2-kanaler (2,8 MHz (DSD64)/5,6 MHz (DSD128)/11,2 MHz (DSD256)), kompatibel med ASIO Native och DoP)

## Bluetooth

### Synkfunktion

- Källapparat för denna produkt (t.ex. smartphone/surfplatta)
- Profil som stöds
  - A2DP v1.3, AVRCP v1
- Codec som stöds
  - SBC, AAC

### Källfunktion

- Denna produkt till synkad apparat (t.ex. Bluetooth-hörlurar)
- Profil som stöds
  - A2DP v1.3
- Codec som stöds
  - SBC
- Kan spela/stanna funktion från Synkapparat

### Bluetooth-version

- Ver. 4.2

### Trådlös utmatning

- Bluetooth klass 2

## Network

### medieservrar (PC/NAS)

### AirPlay 2

### Internetradio

### musikströmningstjänst

#### MusicCast

- Styrts av appen MusicCast Controller.
- MusicCast Link-funktion\*
  - \* Följande ljuddistribution är begränsad.
  - PCM (352,8 kHz/384 kHz) och DSD
  - AirPlay

#### Wi-Fi-funktion

- Anpassad för WPS genom PIN-metod och Push-Button-metod
- Tillgänglig säkerhetsmetod: WEP, WPA2-PSK (AES), Blandat läge
- Trådlösa LAN-standarder: IEEE 802.11 a/b/g/n/ac\*
  - \* Endast 20 MHz kanalbandbredd
- Radiofrekvens: 2,4/5 GHz

**Ljuddelen**

Uteffekt (2 kanal driven) (20 Hz till 20 kHz, 0,07% THD)	
• 8 Ω	100 W + 100 W
• 4 Ω	100 W + 100 W
Dynamisk effekt (IHF)	
• 8 Ω	140 W + 140 W
• 6 Ω	170 W + 170 W
• 4 Ω	220 W + 220 W
• 2 Ω	290 W + 290 W
IEC uteffekt (1 kHz, 0,07% THD, 8 Ω)	
• [Modeller för Storbritannien och Europa]	115 W + 115 W
Högsta effektiva uteffekt (JEITA, 1 kHz, 10% THD)	
• [Modeller för USA, Kanada, Kina, Korea, Australien, Storbritannien, Europa och Ryssland]	
• 8 Ω	145 W + 145 W
• 4 Ω	140 W + 140 W
Effektbandbredd (2-kanals driven, 0,06% THD, 40 W/8 Ω)	10 Hz till 50 kHz
Dämpningsfaktor (1 kHz, 8 Ω)	240 eller mer
Ingångskänslighet / ingångsimpedans (1 kHz, 100 W/8 Ω)	
• PHONO (MM)	3,5 mVrms/47 kΩ
• CD/LINE1/LINE2	200 mVrms/47 kΩ
Maximal spänning för ingångssignalen (1 kHz, 0,5% THD)	
• PHONO (MM)	50 mVrms
• CD/LINE1/LINE2	2,8 Vrms
Klassad utgångsnivå/utgångsimpedans	
• PRE OUT	1,0 mVrms/1,2 kΩ
• SUBWOOFER OUT (30 Hz)	4,3 mVrms/1,2 kΩ
Hörlursuttag nominell uteffekt (1 kHz, 8 Ω)	27 mW
Frekvensåtergivning	
• 20 Hz till 20 kHz (CD m.m.)	0±0,5 dB
• 10 Hz till 100 kHz (CD m.m., Pure Direct PÅ)	0±1,0 dB
RIAA-utjämningsavvikelse (Pure Direct PÅ)	
• PHONO	±0,5 dB
Total harmonisk distorsion plus brus (2-kanals driven) (Pure Direct PÅ)	
• PHONO till PRE OUT (1,0 Vrms)	0,04%
• CD/LINE1/LINE2 till SP OUT (50 W/8 Ω)	0,019%

## TILLÄGG > Tekniska data

---

Signalbrusförhållande (IHF-A nätverk) (Pure Direct PÅ)	
• PHONO (MM)	82 dB
• CD/LINE1/LINE2	100 dB

---

Restbrus (IHF-A nätverk) (Pure Direct PÅ)	
• SP UT	70 µVrms

---

Kanalseparation (JEITA, 1 kHz/10 kHz) (Pure Direct PÅ)	
• CD/LINE1/LINE2	65 dB/50 dB eller mer

---

Egenskaper för tonkontroller	
• Basförstärkning/-dämpning	20 Hz/±10 dB
• Övergångsfrekvens bas	300 Hz
• Diskantförstärkning/-dämpning	20 kHz/±10 dB
• Övergångsfrekvens diskant	3,0 kHz

---

Kontinuerlig kontroll av ljudstyrka (dämpning 1 kHz)	-30 dB
--	--------

## FM-delen

---

Mottagningsområde	
• [Modeller för USA och Kanada]	87,5 MHz till 107,9 MHz
• [Modeller för Asien och Taiwan]	87,5/87,50 MHz till 108,0/108,00 MHz
• [Modeller för andra områden]	87,50 MHz till 108,00 MHz

---

50 dB ljuddämpningskänslighet (IHF, 1 kHz, 100% MOD.)	
• Mono	3 µV (20,8 dBf)

---

Signalbrusförhållande (IHF)	
• Mono	69 dB
• Stereo	68 dB

---

Harmonisk distorsion	
• Mono	0,5%
• Stereo	0,6%

---

Antenningång	75 Ω obalanserad
--------------	------------------

## AM avsnittet (Modeller för USA, Kanada, Kina, Korea, Asien och Taiwan)

---

Mottagningsområde	
• [Modeller för USA och Kanada]	530 kHz till 1710 kHz
• [Modeller för Asien och Taiwan]	530/531 kHz till 1710/1611 kHz
• [Modeller för Kina och Korea]	531 kHz till 1611 kHz

---

Antenningång	Slingantenn
--------------	-------------

**DAB-avsnittet (Modeller för Storbritannien, Europa, Ryssland och Australien)**

Mottagningsområde	174,928 MHz till 239,200 MHz (Band III)
Ljudformat som stöds	MPEG 1 Layer II/MPEG-4 HE-AAC v2 (aacPlus v2)
Antenningång	75 Ω obalanserad

**Allmänt**

Strömförsörjning	
• [Modeller för USA och Kanada]	120 V växelspänning, 60 Hz
• [Modell för Taiwan]	110 V växelspänning, 60 Hz
• [Modell för Kina]	220 V växelspänning, 50 Hz
• [Modell för Korea]	220 V växelspänning, 60 Hz
• [Modell för Australien]	230 till 240 V växelspänning, 50 Hz
• [Modeller för Storbritannien, Europa och Ryssland]	230 V växelspänning, 50 Hz
• [Modell för Asien]	220 till 240 V växelspänning, 50/60 Hz
Effektförbrukning	250 W

## Effektförbrukning i standby-läge\*

• HDMI-styrning AV	
• Nätverk-standby PÅ, Bluetooth-standby AV	
• Wi-Fi (5 GHz/ 2,4 GHz)	2,0 W
• Wired	1,6 W
• Nätverk-standby PÅ, Bluetooth-standby PÅ	
• Wired	1,6 W
• Nätverk-standby AV, Bluetooth-standby AV	0,2 W
• HDMI-styrning PÅ	
• Nätverk-standby PÅ, Bluetooth-standby PÅ	
• Wi-Fi (5 GHz)	2,0 W
• Nätverk-standby AV, Bluetooth-standby AV	0,5 W
• Ström AV (⏻ (ström) brytaren på frontpanelen är AV)	0,2 W

\* Denna produkt i standby kan ladda ner firmware via nätverket. I detta fall, är effektförbrukning i standby-läge högre än visat värde.

Maximal effektförbrukning (1 kHz, 8 Ω, 10% THD)	
• [Modell för Taiwan]	450 W
Yttermått (B × H × D)	435 x 152 x 395 mm

Referensyttermått (med trådlös antenn upprätt)

\* Inklusive fötter och utskjutande delar

435 x 233 x 395 mm

---

Vikt

12,3 kg

\* Innehållet i denna bruksanvisning gäller de senaste specifikationerna vid utgivningsdatumet. Om du vill ha den senaste bruksanvisningen går du till Yamahas webbplats och laddar ned bruksanvisningsfilen.

## Standardvärden

### Lista över standardvärden för Option-menyn

Kontrollera följande standardvärden i Option-menyn för den här produkten.

Volume Trim	
• Input Trim	0,0 dB
Signal info	
• Format	-
• Sampling	-
Auto Preset	-
Clear Preset	-
FM Mode	Stereo
Volume Interlock	Limited
Auto playback	On
PLL	
• För "TV"-ingång	Mode 2
• För "OPTICAL1", "OPTICAL2" eller "COAXIAL"-ingång	Mode 3

## Lista över standardvärden för Setup-menyn

Kontrollera följande standardvärden i Setup-menyn för den här produkten.

Network	
• Connection	Wired
• Network Info	-
• IP Address	
• DHCP	On
• DMC Control	Enable
• Network Standby	Auto
• Network Name	-
• Network Update	-
• MCLink Pow Intlck	Off
Bluetooth	
• Bluetooth	On
• Bluetooth Standby	On
YPAO	
• Speaker A	-
• Speaker B	-
• Speaker A+B	-
• Speaker Off	-
TV	
• HDMI Control	On
Volume	
• Max Volume	0 dB
• Initial Volume	Off
Auto Power Stdby	On
ECO Mode	Off
Display	
• Brightness	3
• Display Sleep Time	30 minutes



## Lista över standardvärden för Advanced Setup-menyn

---

Kontrollera följande standardvärden i Advanced Setup-menyn för den här produkten.

---

Language	English
Remote ID	ID1
Frequency Step (Modeller för Asien och Taiwan)	FM50/AM9
Initialization	-
Sp Impedance	8Ω MIN

---

Yamaha Global Site  
<https://www.yamaha.com/>

Yamaha Downloads  
<https://download.yamaha.com/>

© 2023 Yamaha Corporation

Published 05/2023 NV-B0

AV21-0165